

# HILTI

**PMA 31-G**

Ελληνικά





## 1 Στοιχεία για την τεχνική τεκμηρίωση



### 1.1 Σχετικά με την παρούσα τεκμηρίωση

- Πριν από την πρώτη θέση σε λειτουργία διαβάστε την παρούσα τεκμηρίωση. Αποτελεί προϋπόθεση για ασφαλή εργασία και απρόσκοπτο χειρισμό.
- Προσέξτε τις υποδείξεις ασφαλείας και προειδοποίησης στην παρούσα τεκμηρίωση και στο προϊόν.
- Φυλάξτε τις οδηγίες χρήσης πάντα στο προϊόν και δίνετε το προϊόν σε άλλα πρόσωπα μόνο μαζί με αυτές τις οδηγίες χρήσης.

### 1.2 Επεξήγηση συμβόλων



#### 1.2.1 Υποδείξεις προειδοποίησης

Οι υποδείξεις προειδοποίησης προειδοποιούν από κινδύνους κατά την εργασία με το προϊόν. Οι ακόλουθες λέξεις επισήμανσης χρησιμοποιούνται σε συνδυασμό με ένα σύμβολο:

	<b>KΙΝΔΥΝΟΣ!</b> Για μια άμεσα επικίνδυνη κατάσταση, που οδηγεί σε σοβαρό ή θανατηφόρο τραυματισμό.
	<b>ΠΡΟΕΙΔΟΠΟΙΗΣΗ!</b> Για μια πιθανά επικίνδυνη κατάσταση, που μπορεί να οδηγήσει σε σοβαρό ή θανατηφόρο τραυματισμό.
	<b>ΠΡΟΣΟΧΗ!</b> Για μια πιθανόν επικίνδυνη κατάσταση, που ενδέχεται να οδηγήσει σε ελαφρύ τραυματισμό ή υλικές ζημιές.



#### 1.2.2 Σύμβολα στην τεκμηρίωση

Στην παρούσα τεκμηρίωση χρησιμοποιούνται τα ακόλουθα σύμβολα:

	Πριν από τη χρήση διαβάστε τις οδηγίες χρήσης
	Υποδείξεις χρήσης και άλλες χρήσιμες πληροφορίες

#### 1.2.3 Σύμβολα σε εικόνες

Στις εικόνες χρησιμοποιούνται τα ακόλουθα σύμβολα:

	Οι αριθμοί παραπέμπουν στην εκάστοτε εικόνα στην αρχή αυτών των οδηγιών.
3	Η αρίθμηση δείχνει τη σειρά των βημάτων εργασίας στην εικόνα και ενδέχεται να διαφέρει από τα βήματα εργασίας στο κείμενο.
	Οι αριθμοί θέσης χρησιμοποιούνται στην εικόνα <b>Επισκόπηση</b> και παραπέμπουν στους αριθμούς του μέσα ενδέχεται να προκληθούν κίνδυνοι, όταν ο χειρισμός τους γίνεται με ακατάλληλο τρόπο από μη εκπαιδευμένο προσωπικό ή όταν δεν χρησιμοποιούνται με κατάλληλο τρόπο.
	Αυτό το σύμβολο έχει σκοπό να επιστήσει ιδιαίτερα την προσοχή σας κατά την εργασία με το προϊόν.

### 1.3 Πληροφορίες προϊόντος

Τα προϊόντα της **Hilti** προορίζονται για τον επαγγελματία χρήστη και ο χειρισμός, η συντήρηση και η επισκευή τους επιτρέπεται μόνο από εξουσιοδοτημένο, ενημερωμένο προσωπικό. Το προσωπικό αυτό πρέπει να έχει ενημερωθεί ειδικά για τους κινδύνους που ενδέχεται να παρουσιαστούν. Από το προϊόν και τα βοηθητικά του μέσα ενδέχεται να προκληθούν κίνδυνοι, όταν ο χειρισμός τους γίνεται με ακατάλληλο τρόπο από μη εκπαιδευμένο προσωπικό ή όταν δεν χρησιμοποιούνται με κατάλληλο τρόπο.

Η περιγραφή τύπου και ο αριθμός σειράς αναγράφονται στην πινακίδα τύπου.

- ▶ Αντιγράψτε τον αριθμό σειράς στον ακόλουθο πίνακα. Θα χρειαστείτε τα στοιχεία προϊόντος για ερωτήματα προς την αντιπροσωπεία μας ή το σέρβις μας.

#### Στοιχεία προϊόντος

Λείζερ προβολής πολλαπλών γραμμών	PMA 31G
Γενιά	02
Αρ. σειράς	

## 2 Ασφάλεια

### 2.1 Γενικά μέτρα ασφαλείας

- ▶ Ελέγξτε τη συσκευή πριν από τη χρήση. Αναθέστε την επισκευή της συσκευής στο σέρβις της **Hilti**, όταν έχει υποστεί ζημιά.
- ▶ Μην καθιστάτε ανενεργά τα συστήματα ασφαλείας και μην απομακρύνετε τις πινακίδες υποδείξεων και προειδοποιήσεων.
- ▶ Μετά από μια πτώση της συσκευής από μεγαλύτερο ύψος θα πρέπει να εξετάζεται η ικανότητα λειτουργίας.
- ▶ Για να αποφύγετε εσφαλμένες μετρήσεις πρέπει να διατηρείτε καθαρό το πεδίο λήψης.
- ▶ Χειριστείτε σχολαστικά τη συσκευή.
- ▶ Αφήστε τη συσκευή να στεγνώσει πριν την αποθηκεύσετε.

### 2.2 Ηλεκτρική ασφάλεια

- ▶ Οι μπαταρίες δεν επιτρέπεται να καταλήξουν σε χέρια παιδιών.
- ▶ Μην υπερθερμαίνετε τις μπαταρίες και μην τις ρίχνετε στη φωτιά. Οι μπαταρίες μπορεί να εκραγούν και μπορεί να απελευθερωθούν τοξικές ουσίες.
- ▶ Μην φορτίζετε τις μπαταρίες.
- ▶ Μην κολλάτε τις μπαταρίες στη συσκευή.
- ▶ Μην αποφορτίζετε τις μπαταρίες βραχυκυκλώνοντάς τις. Οι μπαταρίες μπορεί να θερμανθούν και να προκαλέσουν εγκαύματα.
- ▶ Μην ανοίγετε τις μπαταρίες και μην τις εκθέτετε σε υπερβολική μηχανική επιβάρυνση.

### 2.3 Ηλεκτρομαγνητική συμβατότητα

Παρόλο που η συσκευή ανταποκρίνεται στις αυστηρές απαιτήσεις των οδηγιών που ισχύουν, η **Hilti** δεν μπορεί να αποκλείσει το ενδεχόμενο να δεχτεί παρεμβολές από έντονη ακτινοβολία, γεγονός που μπορεί να προκαλέσει δυσλειτουργίες. Σε αυτήν την περίπτωση ή σε περίπτωση άλλων αμφιβολιών, πρέπει να πραγματοποιούνται δοκιμαστικές μετρήσεις. Η **Hilti** δεν μπορεί επίσης να αποκλείσει ότι δε θα προκληθούν παρεμβολές σε άλλες συσκευές (π.χ. συστήματα πλοήγησης αεροπλάνων).

**ΠΡΟΕΙΔΟΠΟΙΗΣΗ!** Η συσκευή είναι ένας εξοπλισμός της κατηγορίας Α κατά EN 55011. Ο εξοπλισμός μπορεί να προκαλέσει παρεμβολές σε χώρους κατοικίας. Σε αυτή την περίπτωση μπορεί να ζητηθεί από τον ιδιοκτήτη να λάβει εύλογα μέτρα.

### 3 Περιγραφή

#### 3.1 Δέκτης λέιζερ PMA 31-G

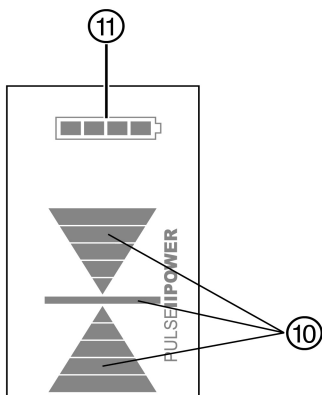
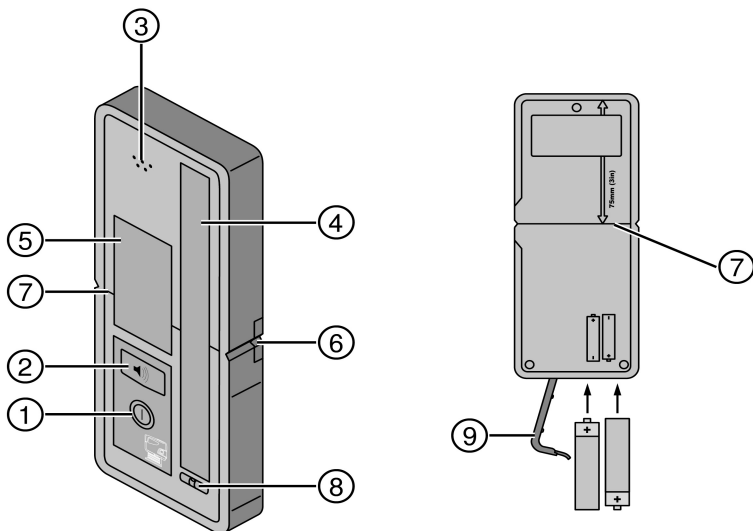

- |   |   |   |   |
|---|---|---|---|
| ① | Πλήκτρο ON/OFF                              | ⑦ | Επίπεδο αναφοράς  |
| ② | Πλήκτρο για τη ρύθμιση του ηχητικού σήματος | ⑧ | Αλφάδι στάθμισης  |
| ③ | Άνοιγμα εξόδου για το ηχητικό σήμα          | ⑨ | Καπάκι μπαταρίας  |
| ④ | Πεδίο λήψης                                 | ⑩ | Ένδειξη της θέσης του δέκτη ως προς το επίπεδο του λέιζερ |
| ⑤ | Πεδίο ενδείξεων                             | ⑪ | Ένδειξη κατάστασης μπαταρίας                              |
| ⑥ | Εγκοπή σήμανσης                             |   |   |

### 3.2 Κατάλληλη χρήση

Το προϊόν προορίζεται για την ανίχνευση ακτίνων λέιζερ στο λέιζερ προβολής γραμμών PM 2-LG και PM 40-MG.

Από τη συσκευή και τα βοηθητικά της μέσα ενδέχεται να προκληθούν κίνδυνοι, όταν ο χειρισμός της γίνεται με ακατάλληλο τρόπο από μη εκπαιδευμένο προσωπικό ή όταν δεν χρησιμοποιείται με κατάλληλο τρόπο.

Δεν επιτρέπονται οι παραποιήσεις ή οι μετατροπές στη συσκευή.

Ακολουθήστε όσα αναφέρονται στις οδηγίες χρήσης για τη λειτουργία, τη φροντίδα και τη συντήρηση.

Λάβετε υπόψη σας τις περιβαλλοντικές επιδράσεις. Μην χρησιμοποιείτε τη συσκευή, όπου υπάρχει κίνδυνος πυρκαγιάς ή εκρήξεων.

### 3.3 Έκταση παράδοσης

- 1 δέκτης λέιζερ
- 1 εγχειρίδιο οδηγιών χρήσης
- 2 μπαταρίες
- 1 Πιστοποιητικό κατασκευαστή

## 4 Τεχνικά χαρακτηριστικά

### 4.1 Τεχνικά χαρακτηριστικά

Περιοχή λειτουργίας	2 m ...30 m
Περιοχή ένδειξης επιπέδου λέιζερ (10m)	±1 mm (± 0,4 in)
Παράθυρο εύρους λήψης	120 mm (5 in)
Ένδειξη κέντρου από άνω ακμή περιβλήματος	75 mm (3 in)
Αυτόματη απενεργοποίηση δέκτη	Χωρίς ανίχνευση: 30 min
Διαστάσεις	160 mm X 67 mm X 27 mm (6.5" X 2.6" X 0.9")
Βάρος (με μπαταρία)	0,25 kg (0.6 lbs)
Τροφοδοσία ρεύματος	2 μπαταρίες AA
Θερμοκρασία λειτουργίας	-20... +50 °C (-4 έως 122°F)
Θερμοκρασία αποθήκευσης	-30... +60 °C (-22 έως 140°F)
Κατηγορία προστασίας	IP 56, κατά IEC 529

## 5 Χειρισμός

### 5.1 Ενεργοποίηση/απενεργοποίηση

- ▶ Πατήστε το πλήκτρο on/off, για να ενεργοποιήσετε ή απενεργοποιήσετε τη συσκευή.

### 5.2 Εργασία με τον δέκτη

- ▶ Ο δέκτης PMA 31 G μπορεί να χρησιμοποιηθεί για αποστάσεις έως 35 m (115 ft) από τη συσκευή. Η ένδειξη της ακτίνας λέιζερ γίνεται οπτικά και ηχητικά.

### 5.3 Εργασία με την οριζόντια γραμμή

- ▶ Κρατήστε τον δέκτη PMA 31 G στην ακτίνα λέιζερ έτσι ώστε το παράθυρο λήψης να είναι κάθετο προς το επίπεδο της γραμμής.



#### Υπόδειξη

Εάν το παράθυρο λήψης δεν είναι κάθετο προς το επίπεδο της γραμμής, μπορεί οι μετρήσεις να είναι λανθασμένες.

### 5.4 Εργασία με την κάθετη γραμμή

1. Βεβαιωθείτε ότι η κάθετη γραμμή προβάλλεται κατακόρυφα στον τοίχο (ή στην επιφάνεια ανίχνευσης).



#### Υπόδειξη

Εάν η κάθετη γραμμή δεν προβάλλεται κατακόρυφα στον τοίχο ή στην επιφάνεια ανίχνευσης, μπορεί να προκύψουν λανθασμένες μετρήσεις.

2. Θέστε σε λειτουργία τον δέκτη PMA 31 G με το πλήκτρο on/off.
3. Κρατήστε τον δέκτη PMA 31 G στην ακτίνα λέιζερ έτσι ώστε το παράθυρο λήψης να είναι κάθετο προς το επίπεδο της γραμμής.



#### Υπόδειξη

Εάν το παράθυρο λήψης δεν είναι κάθετο προς το επίπεδο της γραμμής, μπορεί οι μετρήσεις να είναι λανθασμένες.

### 5.5 Ρύθμιση έντασης ήχου

- ▶ Ρυθμίστε με το πλήκτρο για τη ρύθμιση του ηχητικού σήματος την επιθυμητή ένταση ήχου.

### 5.6 Καθαρισμός και στέγνωμα

- ▶ Φυσήξτε τη σκόνη από την επιφάνεια.
- ▶ Μην ακουμπάτε τα πεδία ενδείξεων ή/και το παράθυρο λήψης με τα δάκτυλά σας.
- ▶ Καθαρίστε τη συσκευή μόνο με καθαρό, μαλακό πανί. Εάν χρειάζεται, βρέξτε το πανί με οινόπνευμα ή νερό.
- ▶ Προσέξτε τις οριακές τιμές της θερμοκρασίας κατά την αποθήκευση του εξοπλισμού σας, ιδιαίτερα τον χειμώνα ή το καλοκαίρι, όταν φυλάτε τον εξοπλισμό σας στο εσωτερικό του αυτοκινήτου (-30 °C έως +60 °C) (-22 °F έως 140 °F).

### 5.7 Υπηρεσία διακρίβωσης Hilti

Σας προτείνουμε να εκμεταλλευτείτε τον τακτικό έλεγχο των συσκευών από την υπηρεσία διακρίβωσης της **Hilti** για να μπορείτε να διασφαλίσετε την αξιοπιστία σύμφωνα με τα πρότυπα και τις νομικές απαιτήσεις.

Η υπηρεσία διακρίβωσης της **Hilti** είναι ανά πάσα στιγμή στη διάθεσή σας, προτείνεται να πραγματοποιείτε βαθμονόμηση τουλάχιστον μία φορά ετησίως.

Στα πλαίσια της υπηρεσίας διακρίβωσης της **Hilti** βεβαιώνεται, ότι οι προδιαγραφές της ελεγμένης συσκευής αντιστοιχούν την ημέρα του ελέγχου στα τεχνικά στοιχεία των οδηγιών χρήσης.

Σε περίπτωση αποκλίσεων από τα στοιχεία του κατασκευαστή, τα μεταχειρισμένα όργανα μέτρησης ρυθμίζονται εκ νέου.

Μετά τη ρύθμιση και τον έλεγχο, τοποθετείται μια πλακέτα διακρίβωσης στη συσκευή και με ένα πιστοποιητικό διακρίβωσης πιστοποιείται γραπτώς ότι η συσκευή λειτουργεί εντός των ορίων που ορίζει ο κατασκευαστής.

Πιστοποιητικά διακρίβωσης απαιτούνται πάντα για επιχειρήσεις που είναι πιστοποιημένες κατά ISO 900X.

Το πλησιέστερο σημείο επικοινωνίας της **Hilti** σας παρέχει ευχαρίστως περισσότερες πληροφορίες.

## 6 Μεταφορά και αποθήκευση

### 6.1 Μεταφορά

- ▶ Χρησιμοποιήστε για τη μεταφορά ή αποστολή του εξοπλισμού σας είτε το βαλιτσάκι αποστολής της **Hilti** ή ισάξια συσκευασία.



#### Υπόδειξη

Για την αποστολή της συσκευής πρέπει να μονώσετε τις μπαταρίες ή να τις απομακρύνετε από τη συσκευή.

### 6.2 Αποθήκευση

- ▶ Αφαιρέστε από τη συσκευασία τις συσκευές που έχουν βραχεί.
- ▶ Στεγνώστε τις συσκευές, τη συσκευασία μεταφοράς και τα αξεσουάρ (το πολύ στους 63 °C/145 °F) και καθαρίστε τα.
- ▶ Συσκευάστε ξανά το εξοπλισμό μόνο όταν έχει στεγνώσει τελείως και στη συνέχεια αποθηκεύστε τον σε στεγνό χώρο.
- ▶ Μετά από μεγαλύτερης διάρκειας αποθήκευση ή μεταφορά του εξοπλισμού σας, πραγματοποιήστε δοκιμαστική μέτρηση πριν από τη χρήση του.

### 6.3 Μεταφορά και αποθήκευση επαναφορτιζόμενων εργαλείων

#### Μεταφορά



#### ΠΡΟΣΟΧΗ

**Ακούσια ενεργοποίηση κατά τη μεταφορά.** Από τοποθετημένες μπαταρίες ενδέχεται να προκληθεί ανεξέλεγκτη εκκίνηση κατά τη μεταφορά του εργαλείου και να υποστεί ζημιά.

- ▶ Μεταφέρετε το εργαλείο πάντα χωρίς τις μπαταρίες τοποθετημένες.

- ▶ Αφαιρέστε τις επαναφορτιζόμενες μπαταρίες.
- ▶ Μεταφέρετε το εργαλείο και τις επαναφορτιζόμενες μπαταρίες σε ξεχωριστή συσκευασία.
- ▶ Μην μεταφέρετε ποτέ επαναφορτιζόμενες μπαταρίες χύδην.
- ▶ Μετά από μεγαλύτερης διάρκειας μεταφορά ή αποθήκευση, ελέγξτε πριν από τη χρήση το εργαλείο και τις μπαταρίες για ζημιές.

#### Αποθήκευση



#### ΠΡΟΣΟΧΗ

**Ακούσια ζημιά από ελαττωματικές επαναφορτιζόμενες μπαταρίες.** Το εργαλείο μπορεί να υποστεί ζημιά από τις μπαταρίες.

- ▶ Αποθηκεύετε το εργαλείο πάντα χωρίς τις μπαταρίες τοποθετημένες.

- ▶ Αποθηκεύετε το εργαλείο και τις μπαταρίες κατά το δυνατό σε δροσερό και στεγνό χώρο.
- ▶ Ποτέ μην αποθηκεύετε τις επαναφορτιζόμενες μπαταρίες στον ήλιο, επάνω σε καλοριφέρ ή πίσω από τζάμια.
- ▶ Αποθηκεύετε το εργαλείο και τις επαναφορτιζόμενες μπαταρίες σε σημείο στο οποίο δεν έχουν πρόσβαση παιδιά και αναρμόδια άτομα.
- ▶ Μετά από μεγαλύτερης διάρκειας αποθήκευση, ελέγξτε πριν από τη χρήση το εργαλείο και τις μπαταρίες για ζημιές.

## 7 Διάθεση στα απορρίμματα

♻ Τα εργαλεία της **Hilti** είναι κατασκευασμένα σε μεγάλο ποσοστό από ανακυκλώσιμα υλικά. Προϋπόθεση για την ανακύκλωσή τους είναι ο κατάλληλος διαχωρισμός των υλικών. Σε πολλές χώρες, η **Hilti** παραλαμβάνει το παλιό σας εργαλείο για ανακύκλωση. Ρωτήστε το σέρβις ή τον σύμβουλο πωλήσεων της **Hilti**.



- ▶ Μην πετάτε τα ηλεκτρικά εργαλεία στον κάδο οικιακών απορριμμάτων!



## 8 Εγγύηση κατασκευαστή

- ▶ Για ερωτήσεις σχετικά με τους όρους εγγύησης απευθυνθείτε στον τοπικό συνεργάτη της **Hilti**.

## 9 Δήλωση συμμόρφωσης

Δηλώνουμε ως μόνοι υπεύθυνοι, ότι αυτό το προϊόν συμμορφώνεται με τις οδηγίες και τα πρότυπα που εφαρμόζονται. Έχει ελεγχθεί μαζί με τα προβλεπόμενα για αυτόν τον σκοπό προϊόντα και εγκριθεί.

## 10 FCC-H υπόδειξη (ισχύει στις ΗΠΑ) / IC-Υπόδειξη (ισχύει στον Καναδά)

Αυτή η συσκευή ανταποκρίνεται στην παράγραφο 15 των κανονισμών FCC και CAN ICES-3 (B) / NMB-3 (B). Η θέση σε λειτουργία υπόκειται στις ακόλουθες δύο προϋποθέσεις:

1. Αυτή η συσκευή δεν θα πρέπει να παράγει επιβλαβή ακτινοβολία.
2. Η συσκευή πρέπει να απορροφά κάθε είδους ακτινοβολία, συμπεριλαμβανομένων των ακτινοβολιών που επιφέρουν ανεπιθύμητες λειτουργίες.



### Υπόδειξη

Τροποποιήσεις ή μετατροπές, που δεν έχουν επιτραπεί ρητά από τη **Hilti**, μπορεί να περιορίσουν το δικαίωμα του χρήστη να θέσει σε λειτουργία τη συσκευή.

---







Hilti Corporation

LI-9494 Schaan

Tel.: +423/234 21 11

Fax: +423/234 29 65

[www.hilti.com](http://www.hilti.com)

Hilti = registered trademark of Hilti Corp., Schaan



20170331