



BX 3
BX 3-L

Nederlands

1 Informatie over documentatie

1.1 Over deze documentatie

- Lees voor ingebruikname deze documentatie door. Dit is vereist voor veilig werken en storingsvrij gebruik.
- De veiligheidsinstructies en waarschuwingsaanwijzingen in deze documentatie en op het product in acht nemen.
- De handleiding altijd bij het apparaat bewaren en het product alleen met deze handleiding aan andere personen doorgeven.

1.2 Verklaring van de tekens

1.2.1 Waarschuwingaanwijzingen

Waarschuwingaanwijzingen waarschuwen voor gevaren bij de omgang met het product. De volgende signaalwoorden worden gebruikt:

GEVAAR

GEVAAR !

- ▶ Voor een direct dreigend gevaar dat tot ernstig letsel of tot de dood leidt.

WAARSCHUWING

WAARSCHUWING !

- ▶ Voor een mogelijke gevaar dat tot ernstig letsel of tot de dood kan leiden.





ATTENTIE

ATTENTIE !

- ▶ Voor een eventueel gevaarlijke situatie die tot licht letsel of tot materiële schade kan leiden.





1.2.2 Symbolen in de documentatie

De volgende symbolen worden in deze documentatie gebruikt:

	Handleiding vóór gebruik lezen
	Gebruikstips en andere nuttige informatie
	Omgang met recyclebare materialen
	Elektrisch gereedschap en accu 's niet met het huisvuil meegeven

1.2.3 Symbolen in afbeeldingen



De volgende symbolen worden in afbeeldingen gebruikt:

	Deze nummers verwijzen naar de betreffende afbeelding aan het begin van deze handleiding
	De nummering geeft een volgorde van de arbeidsstappen in de afbeelding weer en kan van de arbeidsstappen in de tekst afwijken
	Positienummers worden in de afbeelding Overzicht gebruikt en verwijzen naar de nummers van de legenda in het hoofdstuk Productoverzicht
	Dit teken vraagt om uw bijzondere aandacht bij de omgang met het product.
	Draadloze gegevensoverdracht

1.3 Productafhankelijke symbolen

1.3.1 Symbolen op het product

De volgende symbolen worden op het product gebruikt:

	Algemeen gebodsteken
	Veiligheidsbril dragen
	Gehoorbescherming dragen
	Veiligheidshelm dragen
	Gelijkstroom

1.4 Productinformatie

HILTI producten zijn bestemd voor de professionele gebruiker en mogen alleen door geautoriseerd, vakkundig geschoold personeel bediend, onderhouden en gerepareerd worden. Dit personeel moet speciaal op de hoogte zijn gesteld van de mogelijke gevaren. Het product en zijn hulpmiddelen kunnen gevaar opleveren als ze door ongeschoolde personen op ondeskundige wijze of niet volgens de voorschriften worden gebruikt.

De typeaanduiding en het serienummer staan op het typeplaatje.

- ▶ Voer het serienummer in de volgende tabel in. De productinformatie is nodig bij vragen aan onze dealers of service-centers.

Productinformatie

Schiethamer	BX 3 BX 3-L
Generatie	02
Serienr.	

1.5 Conformiteitsverklaring

Als de uitsluitend verantwoordelijken voor dit product verklaren wij dat het voldoet aan de geldende voorschriften en normen. Een afbeelding van de Conformiteitsverklaring vindt u aan het einde van deze documentatie.

De technische documentatie is hier te vinden:

Hilti Entwicklungsgesellschaft mbH | Zulassung Geräte | Hiltistraße 6 | 86916 Kaufering, DE

2 Veiligheid

2.1 Algemene veiligheidsaanwijzingen voor elektrische gereedschappen

⚠ WAARSCHUWING! Lees alle aanwijzingen en veiligheidsvoorschriften. Wanneer de veiligheidsvoorschriften en aanwijzingen niet in acht worden genomen, kan dit een elektrische schok, brand en/of ernstig letsel tot gevolg hebben.

Bewaar alle veiligheidsinstructies en voorschriften goed.

Veiligheid op de werkplek

- ▶ **Houd uw werkgebied schoon en goed verlicht.** Een rommelig of onverlicht werkgebied kan tot ongevallen leiden.
- ▶ **Werk niet met het elektrisch gereedschap in een explosieve omgeving waarin zich brandbare vloeistoffen, gassen of stoffen bevinden.** Elektrische gereedschappen veroorzaken vonken die het stof of de dampen tot ontsteking kunnen brengen.
- ▶ **Houd kinderen en andere personen tijdens het gebruik van het elektrisch gereedschap uit de buurt.** Wanneer u wordt afgeleid, kunt u de controle over het apparaat verliezen.

Elektrische veiligheid

- ▶ **Voorkom aanraking van het lichaam met geaarde oppervlakken, bijvoorbeeld buizen, verwarmingen, haarden en koelkasten.** Er bestaat een verhoogd risico door een elektrische schok wanneer uw lichaam geaard is.
- ▶ **Houd het elektrisch gereedschap uit de buurt van regen en vocht.** Het binnendringen van water in het elektrische gereedschap vergroot het risico op een elektrische schok.

Veiligheid van personen

- ▶ **Wees alert, let goed op wat u doet en ga met verstand te werk bij het gebruik van het elektrisch gereedschap.** Gebruik het elektrisch gereedschap niet wanneer u moe bent of onder invloed

bent van drugs, alcohol of medicijnen. Een moment van onoplettendheid tijdens het gebruik van het elektrisch gereedschap kan tot ernstig letsel leiden.

- ▶ **Draag een persoonlijke veiligheidsuitrusting en altijd een veiligheidsbril.** Het dragen van een persoonlijke veiligheidsuitrusting, zoals een stofmasker, veiligheidsschoenen met anti-slip-zolen, een veiligheidshelm of gehoorbescherming, afhankelijk van de aard en het gebruik van het elektrisch gereedschap, vermindert het risico op letsel.
- ▶ **Voorkom per ongeluk inschakelen. Controleer of het elektrisch gereedschap is uitgeschakeld, voordat u de accu aanbrengt, het gereedschap optilt of draagt.** Wanneer u bij het dragen van het elektrisch gereedschap uw vinger aan de schakelaar hebt of wanneer u het apparaat ingeschakeld op de stroomvoorziening aansluit, kan dit tot ongevallen leiden.
- ▶ **Verwijder instelgereedschappen of moersleutels voordat u het elektrisch gereedschap inschakelt.** Instelgereedschap of een sleutel in een draaiend deel van het gereedschap kan tot letsel leiden.
- ▶ **Neem geen ongewone lichaamshouding aan. Zorg ervoor dat u stevig staat en steeds in evenwicht blijft.** Daardoor kunt u het elektrisch gereedschap in onverwachte situaties beter onder controle houden.
- ▶ **Draag geschikte werkkleding. Draag geen loshangende kleding of sieraden. Houd haren, kleding en handschoenen uit de buurt van bewegende delen.** Loshangende kleding, sieraden en lange haren kunnen door bewegende delen worden meegenomen.
- ▶ **Wanneer stofafzuig- of stofopvangvoorzieningen kunnen worden gemonteerd, dient u zich ervan te verzekeren dat deze zijn aangesloten en juist worden gebruikt.** Het gebruik van een stofafzuiging kan de gevaren door stof beperken.

Gebruik en hantering van het elektrisch gereedschap

- ▶ **Overbelast het apparaat niet. Gebruik voor uw werkzaamheden het daarvoor bestemde elektrisch gereedschap.** Met het passende elektrisch gereedschap werkt u beter en veiliger binnen het aangegeven vermogensbereik.
- ▶ **Gebruik geen elektrisch gereedschap waarvan de schakelaar defect is.** Elektrisch gereedschap dat niet meer kan worden in- of uitgeschakeld, is gevaarlijk en moet worden gerepareerd.
- ▶ **Verwijder de accu uit het apparaat voordat u het gereedschap instelt, toebehoren wisselt of het apparaat weglegt.** Deze voorzorgsmaatregel voorkomt onbedoeld starten van het elektrisch gereedschap.
- ▶ **Bewaar niet-gebruikte elektrische gereedschappen buiten bereik van kinderen. Laat het apparaat niet gebruiken door personen die er niet mee vertrouwd zijn en deze aanwijzingen niet hebben gelezen.** Elektrische gereedschappen zijn gevaarlijk wanneer deze door onervaren personen worden gebruikt.
- ▶ **Verzorg elektrisch gereedschap zorgvuldig. Controleer of bewegende delen correct functioneren en niet vastklemmen en of onderdelen gebroken of zodanig beschadigd zijn dat de werking van het apparaat nadelig wordt beïnvloed. Laat beschadigde delen repareren voordat u het apparaat gebruikt.** Veel ongevallen hebben hun oorzaak in slecht onderhouden elektrische gereedschappen.
- ▶ **Houd snijgereedschappen scherp en schoon.** Zorgvuldig onderhouden snijgereedschappen met scherpe snijkanten klemmen minder snel vast en zijn gemakkelijker te geleiden.
- ▶ **Gebruik elektrisch gereedschap, toebehoren, inzetgereedschappen enz. uitsluitend conform deze aanwijzingen. Let daarbij op de arbeidsomstandigheden en de uit te voeren werkzaamheden.** Het gebruik van elektrische gereedschappen voor andere dan de voorziene toepassingen kan tot gevaarlijke situaties leiden.

Gebruik en hantering van het accugereedschap

- ▶ **Laad accu's alleen op in acculaders die door de fabrikant worden geadviseerd.** Voor een acculader die voor een bepaald type accu geschikt is, bestaat het risico van brand wanneer deze met andere accu's wordt gebruikt.
- ▶ **Gebruik uitsluitend de daarvoor bedoelde accu's in de elektrische gereedschappen.** Het gebruik van andere accu's kan tot verwondingen en brandgevaar leiden.
- ▶ **Voorkom aanraking van de niet-gebruikte accu met paperclips, munten, sleutels, spijkers, schroeven en andere kleine metalen voorwerpen die overbrugging van de contacten kunnen veroorzaken.** Kortsluiting tussen de accucontacten kan brandwonden of brand tot gevolg hebben.
- ▶ **Bij verkeerd gebruik kan vloeistof uit de accu lekken. Voorkom contact hiermee.** Gelekte accuvloeistof kan tot huidirritaties en verbrandingen leiden. Spoel bij onvoorzien contact met water af. Wanneer de vloeistof in de ogen komt, dient u bovendien een arts te raadplegen.

Service

- ▶ **Laat het elektrisch gereedschap alleen repareren door gekwalificeerd en vakkundig personeel en alleen met originele vervangingsonderdelen.** Daarmee wordt gewaarborgd dat de veiligheid van het elektrisch gereedschap in stand blijft.

2.2 Veiligheidsinstructies voor bevestigingsapparaten

- ▶ **Ga er altijd vanuit dat het apparaat nagels bevat.** Onachtzaam gebruik van de schiethamer kan tot onverwacht wegschieten van nagels leiden en u verwonden.
- ▶ **Richt het apparaat niet op uzelf of andere personen in de buurt.** Door onbedoelde bediening wordt een nagel uitgeschoten, waardoor letsel kan ontstaan.
- ▶ **Bedien het apparaat niet, voordat het stevig op het werkstuk is geplaatst.** Wanneer het apparaat geen contact met het werkstuk heeft, kan de nagel terugkaatsen van de bevestigingsplaats.
- ▶ **Haal het apparaat los van het elektriciteitsnet of verwijder de accu, als de nagel in het apparaat klem zit.** Als de schiethamer aangesloten is, kan het bij het verwijderen van een vastzittende nagel per ongeluk worden bediend.
- ▶ **Wees voorzichtig bij het verwijderen van een vastzittende nagel.** Het systeem kan gespannen zijn en de nagel krachtig naar buiten schieten, terwijl u probeert het inklemmen te verhelpen.
- ▶ **Zorg er bij het vastzetten van elektrische leidingen voor dat deze spanningsloos zijn. Pak de schiethamer alleen vast bij de geïsoleerde greepgedeelten. Gebruik alleen nagels die geschikt zijn voor de montage van elektrische leidingen. Controleer of de nagel niet de isolatie van de elektrische leiding beschadigd heeft.** Een nagel die de isolatie van elektrische leidingen beschadigt, kan tot een elektrische schok en brandgevaar leiden.

2.3 Veiligheidsinstructies

Essentiële veiligheidsnotities

⚠ WAARSCHUWING! Lees alle aanwijzingen en veiligheidsvoorschriften. Wanneer de veiligheidsvoorschriften en aanwijzingen niet in acht worden genomen, kan dit een elektrische schok, brand en/of ernstig letsel tot gevolg hebben.

Bewaar alle veiligheidsinstructies en voorschriften goed.

Eisen aan de gebruiker

- ▶ U mag dit apparaat alleen bedienen of onderhouden wanneer u daartoe geautoriseerd en opgeleid bent.

Persoonlijke veiligheidsuitrusting

- ▶ Uzelf en personen die zich in de buurt bevinden moeten tijdens het gebruik een geschikte veiligheidsbril en een veiligheidshelm dragen.
- ▶ Draag gehoorbescherming.
 - ◀ Te hard geluid kan het gehoor beschadigen.

Veiligheid van personen

- ▶ Neem de specificaties betreffende gebruik, verzorging en onderhoud in de handleiding in acht.
- ▶ Wees alert, let goed op wat u doet en ga met verstand te werk bij het gebruik van een montageapparaat. Gebruik het apparaat niet wanneer u moe bent of onder invloed bent van drugs, alcohol of medicijnen. Onderbreek de werkzaamheden bij pijn of als u onwel wordt. Een moment van onoplettendheid bij het gebruik van het apparaat kan tot ernstig letsel leiden.
- ▶ Zorg voor een goede lichaamshouding. Zorg ervoor dat u stevig staat en altijd in evenwicht bent.
- ▶ Draag schoeisel met anti-slip zolen.
- ▶ Trek de boutgeleider of bevestigingselementen nooit met de hand terug.
 - ◀ Wanneer de boutgeleider of het bevestigingselement met de hand wordt teruggetrokken, bestaat de mogelijkheid dat het apparaat bedrijfsklaar wordt gemaakt. Wanneer het apparaat gereed voor gebruik is, bestaat de mogelijkheid dat een bout in een lichaamsdeel wordt gedreven.
- ▶ Houd bij het aanraken van het apparaat de armen gebogen (niet gestrekt).
- ▶ Houd andere personen, met name kinderen, uit de buurt van het apparaat wanneer u ermee werkt.

Gebruik en onderhoud van apparaten voor directe montage

⚠ WAARSCHUWING! Gevaar door doorslaande bevestigingselementen! Controleer vóór het indrijven van bevestigingselementen dat er zich niemand achter of onder het onderdeel bevindt waarin het bevestigingselement wordt ingedreven.

- ▶ Drijf voordat u met werken begint twee bevestigingselementen als proef in uw ondergrond in.
- ▶ Gebruik het juiste apparaat voor uw werkzaamheden. Gebruik het apparaat niet voor doeleinden waarvoor het niet bestemd is, maar alleen op de juiste wijze en in correcte toestand.
- ▶ Laat een geladen apparaat nooit onbeheerd achter.
- ▶ Vervoer en bewaar het apparaat in een afgesloten koffer.
- ▶ Ontlaad het apparaat altijd voorafgaand aan reinigings-, service- en onderhoudswerkzaamheden, bij het wisselen van de boutgeleider, bij een werkonderbreking en bij opslag (bevestigingselement).

- ▶ Bewaar niet in gebruik zijnde apparaten ontladen op een droge en afgesloten en voor kinderen ontoegankelijke plaats.
- ▶ Controleer het apparaat en de toebehoren op eventuele beschadigingen. Controleer of de bewegende delen foutloos functioneren en niet klemmen en of er delen beschadigd zijn.
 - ◀ Alle delen moeten correct gemonteerd zijn en aan alle voorwaarden voldoen om het optimaal functioneren van het apparaat te garanderen. Beschadigde onderdelen dienen door de **Hilti Service** te worden gerepareerd of vervangen, tenzij anders in de handleiding is aangegeven.
- ▶ Controleer de ondergrond voor het indrijven op elektrische leidingen.
- ▶ Drijf geen bevestigingselement in ondergrondmateriaal dat hiervoor ongeschikt is.
 - ◀ Ongeschikte materialen zijn gelast staal en gietstaal, gietijzer, glas, marmer, kunststof, brons, messing, koper, isolatiemateriaal, holle baksteen, tegels of plavuizen, dun plaatstaal (< 4 mm) en gasbeton. Het indrijven in deze materialen kan materiaalbreuk, afsplinteren of doordrijvingen veroorzaken.
- ▶ Haal de pal alleen over wanneer het apparaat volledig loodrecht tegen de ondergrond is gedrukt.
- ▶ Houd de schiethamer bij het indrijven altijd in een rechte hoek ten opzichte van de ondergrond, om te voorkomen dat het bevestigingselement van het ondergrondmateriaal afketst.
- ▶ Houd de handgrepen droog, schoon en vrij van olie en vet.
- ▶ Laat het apparaat nooit vallen.
- ▶ Gebruik het magazijn niet als handgreep.
- ▶ Gebruik het apparaat niet op een plaats waar brand- en explosiegevaar bestaat, behalve als dit daarvoor speciaal is toegestaan.
- ▶ Drijf geen elementen in bestaande gaten, behalve wanneer dit door **Hilti** wordt aanbevolen (bijv. DX-Kwik).

Werkgebied

- ▶ Houd uw werkgebied op orde. Houd de werkomgeving vrij van voorwerpen waaraan u zich kunt verwonden.
 - ◀ Ongeordendheid in uw werkgebied kan leiden tot ongevallen.
- ▶ Zorg voor een goede verlichting en ventilatie van het werkgebied.

Mechanische veiligheidsmaatregelen

- ▶ Voer geen aanpassingen resp. veranderingen uit aan het apparaat, met name niet aan de plunjer.
- ▶ Gebruik alleen bevestigingselementen die voor het apparaat bestemd en goedgekeurd zijn.

Thermische veiligheidsmaatregelen

- ▶ Overschrijd niet de geadviseerde maximale indrijffrequentie.
- ▶ Indien het apparaat oververhit is, dient u het af te laten koelen.
- ▶ Demonteer het apparaat niet wanneer het heet is. Laat het apparaat afkoelen.

2.4 Zorgvuldige omgang en gebruik van accu's

- ▶ Neem de bijzondere richtlijnen voor het transport, de opslag en het gebruik van Li-ion accu's in acht.
- ▶ Stel de accu's niet bloot aan hoge temperaturen, directe zonne-instraling of vuur.
- ▶ De accu's mogen niet uit elkaar worden genomen, ineengedrukt, tot boven 80 °C worden verhit of worden verbrand.
- ▶ Gebruik of laad geen accu's die aan stootbelasting zijn blootgesteld, van hoger dan een meter gevallen zijn of op een andere manier beschadigd zijn. Neem in dit geval contact op met de **Hilti Service**.
- ▶ Als de accu zo heet is dat hij niet kan worden vastgepakt, kan deze defect zijn. Zet het product op een niet-brandbare plaats met voldoende afstand tot brandbaar materiaal, waar het in de gaten kan worden gehouden, en laat het afkoelen. Neem in dit geval contact op met de **Hilti Service**.

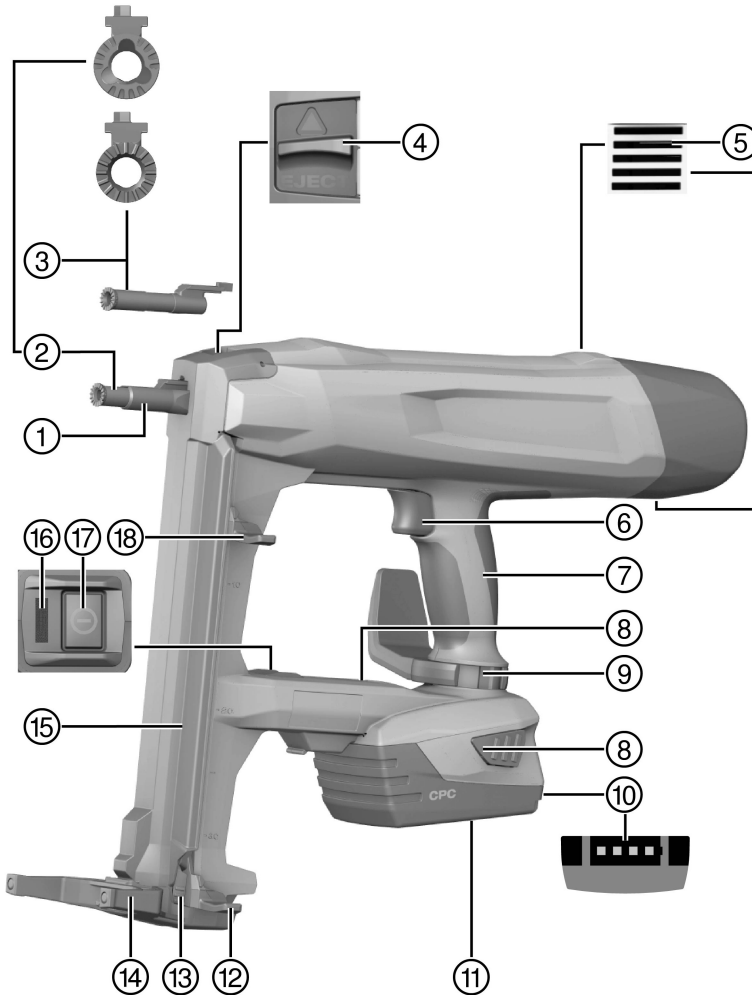

- | | | | |
|---|----------------------------|---|-----------------------------------|
| ① | Machinekop | ⑩ | Laadtoestandsaanduiding |
| ② | Boutgeleider X-FG B3-ME 02 | ⑪ | Lithium-ion accu |
| ③ | Boutgeleider X-FG B3-IF 02 | ⑫ | Nagelschuif, vergrendelde positie |
| ④ | Boutgeleider-vergrendeling | ⑬ | Nagelschuifontgrendeling |
| ⑤ | Ventilatiesleuven | ⑭ | Steuvoet |
| ⑥ | Veiligheidstrekker | ⑮ | Magazijn |
| ⑦ | Handgreep | ⑯ | Statusindicatie |
| ⑧ | Ontgrendelingstoetsen | ⑰ | Aan/uit-toets |
| ⑨ | Riemhaak/steigerhaak | ⑱ | Nagelschuif, ontgrendelde positie |

3.2 Correct gebruik

Het product is een handbediende, accu-aangedreven schiethamer voor gebruik binnenshuis. Het is bestemd voor het indrijven van speciaal gefabriceerde bevestigingselementen in beton, staal, metselwerk, kalkzandsteen en andere ondergronden die geschikt zijn voor directe montage. Het product is ook bestemd voor het vastzetten van elektrische leidingen met klemmen, indien daartoe geschikte bevestigingselementen worden gebruikt. Gebruik alleen goedgekeurde bevestigingselementen in combinatie met de daarvoor bedoelde boutgeleider (zie hoofdstuk "Technische gegevens").

De schiethamer, de accu en de bevestigingselementen vormen een technische eenheid. Dit houdt in dat een probleemloze bevestiging met deze schiethamer alleen kan worden gewaarborgd bij het gebruik van de speciaal daarvoor gefabriceerde **Hilti**-bevestigingselementen en de door **Hilti**-aanbevolen acculaders en accu's. Alleen bij het in acht nemen van deze voorwaarden gelden de door **Hilti** aangegeven bevestigings- en toepassingsadviezen.

- ▶ De schiethamer mag alleen met de hand worden bediend.
- ▶ Verkeerde toepassingen moeten worden uitgesloten. Als verkeerde toepassing gelden indrijvingen in een zeer zachte ondergrond (bijv. hout) en indrijvingen in een te harde ondergrond (bijv. hoge sterkte staal of zeer harde natuursteen).
- ▶ Gebruik voor dit product alleen de **Hilti** Lithium-ion accu's van de typeserie B 22.
- ▶ Gebruik voor deze accu's alleen de **Hilti** acculaders van de serie C 4/36.

3.3 Veiligheidsinrichtingen

Bij magazijngebruik moet de nageldetectie mis-indrijvingen voorkomen, die schade aan de schiethamer kunnen veroorzaken.

De aandrukbeveiliging moet voorkomen dat de schiethamer nagels in het luchtledige indrijft. De schiethamer kan bij magazijngebruik alleen met aangebrachte nagels worden aangedrukt en geactiveerd.

3.4 Uitvoeringskenmerken

De schiethamer is uitgerust met een ergonomische, trillingsgedempte antislip handgreep, een riem- en steigerhaak en een steuvoet. Het apparaat wordt door een elektronische overbelastingsbeveiliging tegen overbelasting en door een temperatuurbewaking tegen oververhitting beveiligd.

3.5 Bluetooth

Het product is uitgerust met een Bluetooth-interface. Zodra de accu is aangebracht en de schiethamer met de aan/uit-toets wordt ingeschakeld, is de draadloze communicatie via Bluetooth mogelijk.

Zodra het apparaat in de stand-by-modus is gezet of nadat de schiethamer met de aan/uit-toets is uitgeschakeld, worden nog gedurende drie uur gegevens verzonden.

Om Bluetooth actief te deactiveren moet de aan/uit-toets minstens 5 seconden ingedrukt worden gehouden, tot de LED tweemaal blauw gaat branden.

Wanneer de accu wordt verwijderd, worden geen gegevens meer verzonden.

Bluetooth is niet in alle markten beschikbaar.

3.6 Statusindicatie

De statusindicator geeft informatie over de toestanden van de schiethamer.

Toestand	Betekenis
Uit	• Schiethamer is uitgeschakeld

Toestand	Betekenis
LED brandt groen.	<ul style="list-style-type: none"> Schiethamer is ingeschakeld en gebruiksklaar
LED knippert elke 3 seconden groen.	<ul style="list-style-type: none"> Schiethamer bevindt zich in de stand-by-modus, wanneer de machinekop tegen de ondergrond wordt gedrukt schakelt de schiethamer in
LED brandt blauw.	<ul style="list-style-type: none"> Schiethamer is ingeschakeld, er moeten nagelstrips worden bijgeladen
LED knippert blauw.	<ul style="list-style-type: none"> Schiethamer is ingeschakeld, het magazijn is volledig leeg
LED knippert groen.	<ul style="list-style-type: none"> Schiethamer is te heet of de accu is zwak, zie storingstabel
LED knippert rood.	<ul style="list-style-type: none"> Apparaatstoring, zie storingstabel
LED brandt rood.	<ul style="list-style-type: none"> Apparaatstoring, zie storingstabel

3.7 Weergave van de acculaadtoestand

Bij het bedienen van een accu-ontgrendelingstoets geeft het display de laadtoestand van de accu aan.

 Tijdens en direct na het indrijven is er geen betrouwbare weergave van de laadtoestand mogelijk.

Toestand	Betekenis
Alle vier LED's branden groen.	<ul style="list-style-type: none"> De laadtoestand is 75% tot 100%.
Drie LED's branden groen.	<ul style="list-style-type: none"> De laadtoestand is 50% tot 75%.
Twee LED's branden groen.	<ul style="list-style-type: none"> De laadtoestand is 25% tot 50%.
Eén LED brandt groen.	<ul style="list-style-type: none"> De laadtoestand is 10% tot 25%.
Eén LED knippert groen.	<ul style="list-style-type: none"> De laadtoestand is lager dan 10%. Accu is niet krachtig genoeg.

3.8 Standaard leveringsomvang

Schiethamer BX 3 of BX 3-L, handleiding.

Andere voor uw product vrijgegeven systeemproducten vindt u in uw **Hilti**-Center of online onder: www.hilti.com

4 Technische gegevens

4.1 Schiethamer

		BX 3	BX 3-L
Gewicht conform EPTA-procedure 01/2003	B 22/2.6 Li-Ion (02)	4,0 kg	4,0 kg
	B 22/3.0 Li-Ion (01)	4,1 kg	4,1 kg
	B 22/5.2 Li-Ion (01)	4,3 kg	4,3 kg
Nagellengte in magazijn		14 mm ... 30 mm	14 mm ... 36 mm
Toegankelijkheid		52 mm	46 mm
Nageldiameter		3 mm	2,75 mm ... 3,0 mm
Magazijncapaciteit		30 nagels	30 nagels
Aandruktraject		12 mm	12 mm
Aandrukkracht		50 N ... 70 N	50 N ... 70 N
Gebruikstemperatuur (omgevingstemperatuur)		-15 °C ... 50 °C	-15 °C ... 50 °C
Geadviseerde maximale indrijffrequentie		650/h	650/h
Nominale spanning		21,6 V	21,6 V

	BX 3	BX 3-L
Maximaal uitgestraald zendvermogen	-11,9 dBm	-11,9 dBm
Frequentie	2.400 MHz ... 2.483,5 MHz	2.400 MHz ... 2.483,5 MHz

4.2 Geluidsinformatie en trillingswaarden volgens EN 60745

De in deze aanwijzingen aangegeven geluidsdruk- en trillingswaarden zijn gemeten overeenkomstig een genormeerd meetproces en kunnen worden gebruikt voor een onderlinge vergelijking van elektrisch gereedschap. Ze zijn ook geschikt voor een voorlopige inschatting van de blootstellingswaarden. De vermelde gegevens zijn representatief voor de belangrijkste gebruiksgebieden van het elektrisch gereedschap. Als het elektrisch gereedschap echter wordt gebruikt voor andere toepassingen, met afwijkende inzetgereedschappen of als het onvoldoende wordt onderhouden, kunnen de gegevens afwijken. Hierdoor kunnen de blootstellingswaarden over de gehele gebruiksperiode duidelijk worden verhoogd. Voor een nauwkeurige inschatting van de blootstellingswaarden moet ook rekening worden gehouden met de tijden waarin het apparaat is uitgeschakeld of weliswaar draait maar niet wordt gebruikt. Hierdoor kunnen de blootstellingswaarden over de gehele gebruiksperiode duidelijk verminderen. Stel daarnaast aanvullende veiligheidsmaatregelen vast ter bescherming van de gebruiker tegen de invloeden van geluid en/of trillingen, zoals: Onderhoud van het elektrisch gereedschap en de inzetgereedschappen, warmhouden van handen, organisatie van de werkzaamheden.

Geluids- en trillingsinformatie

Typisch A-gekwalificeerd geluidsvermogensniveau (bij het indrijven van nagels) (L_{WA})	Beton	101 dB
	Staal	105 dB
Typisch A-gekwalificeerd geluidsemissieniveau (bij het indrijven van nagels) (L_{pA})	Beton	90 dB
	Staal	94 dB
Onzekerheid voor het genoemde geluidsniveau (K)		3 dB

Enaxiale trillingstotaalwaarden (in z-richting)

Trillingsemissiewaarde (bij het indrijven van nagels) (a_n)	Beton	2,3 m/s ²
	Staal	2,2 m/s ²
Onzekerheid (K)		1,5 m/s ²

4.3 Accu

Accuspanning	21,6 V
Omgevingstemperatuur	-17 °C ... 60 °C
Opslagtemperatuur	-20 °C ... 40 °C

5 Werkvoorbereiding

ATTENTIE

Gevaar voor letsel door onbedoeld starten!

- ▶ Zorg ervoor dat het betreffende product is uitgeschakeld voordat u de accu aanbrengt.
- ▶ Verwijder de accu, alvorens apparaatinstellingen uit te voeren of toebehoren te wisselen.

De veiligheidsinstructies en waarschuwingsaanwijzingen in deze documentatie en op het product in acht nemen.

5.1 Accu aanbrengen

Vervang de aangebrachte accu door een opgeladen accu zodra de accuprestaties merkbaar afnemen, om een maximale levensduur van de accu's te bereiken.



1. Verzeker uzelf ervan, dat de contacten van accu en apparaat vrij van vreemde voorwerpen zijn.
2. Breng de accu aan en laat deze hoorbaar vergrendelen.
 - ◀ Als de accu is aangebracht branden de LED's van de laadtoestand kort.

⚠ ATTENTIE

Gevaar door vallende accu. Als de accu niet correct is aangebracht, kan hij tijdens het werk eruit vallen.

- ▶ Zorg altijd voor een veilige bevestiging van de accu.

3. Controleer of de accu goed in de schiethamer zit.

5.2 Accu verwijderen

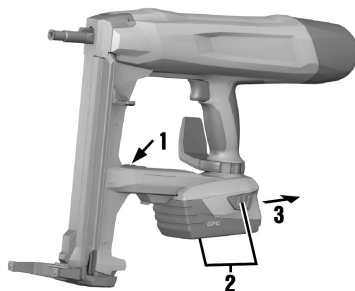

1. Schakel de schiethamer uit. → Pagina 13
2. Druk de twee ontgrendelingstoetsen in en houd ze ingedrukt.
3. Trek de accu naar achteren uit het apparaat.

5.3 Boutgeleider verwijderen

1. Schakel de schiethamer uit. → Pagina 13
2. Verwijder de accu. → Pagina 10
3. Trek de nagelschuif omlaag tot hij vergrendelt.
4. Leeg het magazijn. → Pagina 14
5. Schuif de boutgeleider-vergrendeling tot de aanslag in de richting van de pijl.
 - ◀ De boutgeleider komt vrij.
6. Verwijder de boutgeleider.

5.4 Boutgeleider aanbrengen

1. Schakel de schiethamer uit. → Pagina 13
2. Verwijder de accu. → Pagina 10

3. Trek de nagelschuif omlaag tot hij vergrendelt.
4. Leeg het magazijn. → Pagina 14
5. Schuif de boutgeleider-vergrendeling tot de aanslag in de richting van de pijl en houd hem in deze positie vast.
6. Schuif de boutgeleider in de machinekop tot hij hoorbaar vergrendelt.
7. Laat de boutgeleider-vergrendeling los.
 - ◀ De boutgeleider-vergrendeling springt in de middelste stand.
8. Controleer door trekken aan de boutgeleider of deze stevig vast zit.

5.5 Veilig werken met riem- en steigerhaak



- ▶ Controleer voor het begin van de werkzaamheden of de riem-/steigerhaak goed aan het apparaat bevestigd is.
- ▶ Gebruik de riem-/steigerhaak alleen zolang dit nodig is. Berg het apparaat veilig op, wanneer u het langere tijd niet gebruikt.

5.6 Nagels voor magazijngebruik aanbrengen

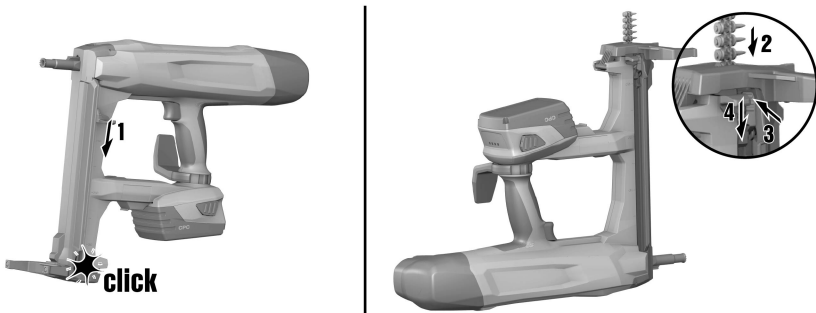

WAARSCHUWING

Gevaar voor beknelling! Het terugschieten van de nagelschuif kan letsel aan de vingers tot gevolg hebben en schade aan de schiethamer veroorzaken.

- ▶ Let er bij het omlaagtrekken van de nagelschuif op, dat hij goed vergrendelt. Laat de nagelschuif niet terugschieten.
-
1. Trek de nagelschuif omlaag tot hij vergrendelt.
 2. Laat de nagelstrip(s) in het magazijn glijden (maximaal 3 strips met ieder 10 nagels).
 3. Houd de nagelschuif vast en druk de nagelschuif-ontgrendeling in.
 4. Beweeg de nagelschuif terug totdat deze een nagel raakt.

6 Werkzaamheden

6.1 Gebruik van de steunvoet

Op een vlakke ondergrond vergemakkelijkt de steunvoet het haaks opstellen van de schiethamer, omdat alleen nog maar in zijdelingse richting op de haakse positionering hoeft te worden gelet. Op een oneffen ondergrond kan het noodzakelijk zijn de steunvoet in te klappen om de boutgeleider haaks op de ondergrond te kunnen uitrichten.

6.1.1 Steunvoet inklappen



1. Druk tegen de steunvoet om deze uit zijn vergrendelde stand los te maken.
2. Zwenk de steunvoet circa 230° terug.
3. Druk van onderaf tegen de steunvoet om hem in de ingeklapte positie te vergrendelen.

6.1.2 Steunvoet uitklappen



⚠ ATTENTIE

Gevaar voor bekneling! Bij het in- en uitklappen van de steunvoet bestaat het gevaar, dat de vingers tussen de steunvoet en de behuizing bekneld raken.

- ▶ Houd de schiethamer bij het in- en uitklappen van de steunvoet vast aan de handgreep.

1. Druk tegen de steunvoet om deze uit zijn vergrendelde stand los te maken.
2. Zwenk de steunvoet circa 230° naar voren.
3. Druk van onderaf tegen de steunvoet om hem in de uitgeklapte positie te vergrendelen.

6.2 Schiethamer inschakelen/uitschakelen

6.2.1 Schiethamer inschakelen

WAARSCHUWING

Gevaar voor letsel! Als de schiethamer tegen een lichaamsdeel wordt gedrukt, kan door per abuis activeren van een indrijving ernstig letsel ontstaan.

► **Druk de schiethamer niet tegen uw hand of een ander lichaamsdeel.**

► Druk op de aan/uit-toets.

◄ Het veerelement wordt hoorbaar gespannen en de statusindicatie gaat groen branden.



Het spannen van het veerelement gebeurt bij afnemende accuprestaties langzamer dan bij een volledig opgeladen accu.

Bij lage temperaturen verminderen de prestaties van de accu.

Bij het gebruik met afnemende accuprestaties schakelt de schiethamer uit voordat er schade aan de accucellen kan ontstaan.

6.2.2 Schiethamer uitschakelen

► Druk op de aan/uit-toets.

◄ Het veerelement wordt hoorbaar ontspannen en de statusindicatie dooft.

6.3 Nagel indrijven

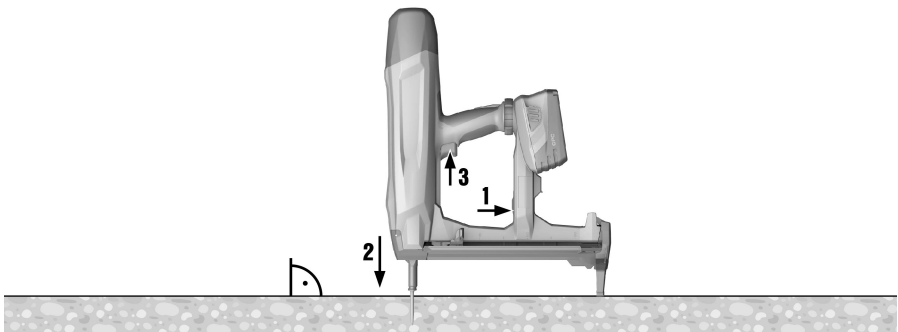

WAARSCHUWING

Gevaar voor letsel door rondvliegende onderdelen! Tijdens het indrijven dreigen letsel aan lichaam en ogen door van de ondergrond afsplinterend materiaal en door uitgeworpen delen van de nagelstrip.

► **Draag een persoonlijke veiligheidsuitrusting en altijd een veiligheidsbril en werkhandschoenen.** Ook andere personen in de omgeving moeten een veiligheidsbril en een veiligheidshelm dragen.

WAARSCHUWING

Gevaar voor letsel! Als de schiethamer tegen een lichaamsdeel wordt gedrukt, kan door per abuis activeren van een indrijving ernstig letsel ontstaan.

► **Druk de schiethamer niet tegen uw hand of een ander lichaamsdeel.**

1. Schakel de schiethamer in. → Pagina 13

2. Plaats de schiethamer onder een rechte hoek op de ondergrond en druk de boutgeleider tot de aanslag in.

3. Activeer het indrijven door de veiligheidstrekker in te drukken.

4. Til de schiethamer na het indrijven volledig van de ondergrond af.



Als de boutgeleider langer dan 6 seconden tegen een ondergrond wordt aangedrukt zonder dat een indrijving plaatsvindt, wordt de schiethamer automatisch uitgeschakeld. Door het indrukken van de aan/uit-toets kan de schiethamer weer worden ingeschakeld.



Wanneer de schiethamer gedurende 6 minuten niet is gebruikt, ontspannen de veerelementen en schakelt de schiethamer automatisch in de stand-by-modus. Zodra de schiethamer tegen de ondergrond wordt gedrukt, worden de veerelementen automatisch weer gespannen en is de schiethamer klaar voor gebruik.

Zodra de schiethamer langer dan drie uur in de stand-by-modus staat, schakelt hij uit. Door het indrukken van de aan/uit-toets kan de schiethamer weer worden ingeschakeld.

6.4 Bluetooth uitschakelen

- ▶ Druk de aan/uit-toets minstens 5 seconden in, tot de LED tweemaal blauw gaat branden.
 - ◀ Er is geen gegevensoverdracht meer mogelijk.
 - ▼ Bluetooth is niet in alle markten beschikbaar.



Wanneer u zich in een kwetsbare omgeving bevindt (bijvoorbeeld een ziekenhuis) waar geen Bluetooth is toegestaan, kunt u het Bluetooth deactiveren.

6.5 Nagels bij magazijngebruik verwijderen

1. Trek de nagelschuif omlaag tot hij vergrendelt.
2. Schuif de nagels omlaag uit het magazijn.
3. Houd de nagelschuif vast en druk de nagelschuif-ontgrendeling in.
4. Beweeg de nagelschuif terug in de uitgangspositie.

6.6 Geblokkeerde nagels

Sporadisch kunnen nagels beklemd raken in de boutgeleider. Met behulp van de doorslagset X-NP kunnen klemzittende nagels uit de boutgeleider worden verwijderd. Toebehoren vindt u bij uw **Hilti** Center of online op www.hilti.com.



WAARSCHUWING

Gevaar voor letsel en beschadiging van de schiethamer. Het gebruik van ongeschikte voorwerpen in plaats van de aanbevolen originele accessoires van **Hilti** kan tot letsel leiden en de schiethamer beschadigen.

- ▶ Gebruik voor het losmaken van een klemzittende nagel uitsluitend de aanbevolen doorslagset.



ATTENTIE

Gevaar voor letsel door rondvliegende onderdelen! Een indrijving kan tot verwondingen door rondvliegende onderdelen leiden, als zich vreemde voorwerpen in de omgeving van de boutgeleider bevinden of als bevestigingselementen klem zitten in de boutgeleider.

- ▶ Probeer nooit om storingen aan het apparaat te verhelpen door verdere indrijvingen uit te voeren!

6.6.1 Klemzittende nagel losmaken

1. Verwijder de boutgeleider (zie → Pagina 10).
2. Breng de boutgeleider aan in de bevestigingsbus van de doorslagset.
3. Tik de klemzittende nagel met behulp van de doorslag en een hamer uit de boutgeleider.
4. Breng de boutgeleider aan (zie → Pagina 10).

7 Verzorging en onderhoud

7.1 Verzorging en onderhoud van accu-apparaten



WAARSCHUWING

Gevaar voor letsel bij aangebrachte accu !

- ▶ Voor alle verzorgings- en onderhoudswerkzaamheden altijd de accu verwijderen!

Verzorging van het apparaat

- Vastzittend vuil voorzichtig verwijderen.
- Reinig de ventilatiesleuven voorzichtig met een droge borstel.
- Het huis alleen reinigen met een licht vochtige reinigingsdoek. Geen siliconenhoudende reinigingsmiddelen gebruiken, omdat deze de kunststof delen kunnen aantasten.

Onderhoud van de Li-ion accu's

- De accu schoon en vrij van olie en vet houden.
- Het huis alleen reinigen met een licht vochtige reinigingsdoek. Geen siliconenhoudende reinigingsmiddelen gebruiken, omdat deze de kunststof delen kunnen aantasten.
- Binnendringen van vocht vermijden.

Onderhoud

- Regelmatig alle zichtbare delen op beschadiging en de bedieningselementen op hun correcte werking controleren.
- Het accu-apparaat niet gebruiken bij beschadigingen en/of functiestoringen. Direct door de **Hilti Service** laten repareren.
- Na verzorgings- en onderhoudswerkzaamheden alle afschermingen aanbrengen en hun werking controleren.



Voor een veilig gebruik alleen originele vervangingsonderdelen en verbruiksmaterialen gebruiken. Door ons vrijgegeven vervangingsonderdelen, verbruiksmaterialen en toebehoren voor uw product vindt u in uw **Hilti Store** of onder: www.hilti.group | USA: www.hilti.com

7.2 Binnenzijde van de machinekop reinigen

1. Verwijder de boutgeleider. → Pagina 10
2. Reinig de binnenzijde van de machinekop.
3. Breng de boutgeleider aan. → Pagina 10

8 Transport en opslag van accu-apparaten

Transport

ATTENTIE

Onbedoeld in werking treden tijdens transport !

- ▶ Vervoer het product altijd zonder aangebrachte accu's!
- ▶ Accu's verwijderen.
- ▶ Transporteer het apparaat en de accu's afzonderlijk.
- ▶ Transporteer de accu's nooit zonder verpakking.
- ▶ Controleer na een langdurig transport het apparaat en de accu's voor gebruik op beschadiging.

Opslag

ATTENTIE

Onbedoelde beschadiging door een defecte accu of door lekkende accu's !

- ▶ Bewaar het product altijd zonder aangebrachte accu's!
- ▶ Bewaar het apparaat en de accu's indien mogelijk koel en droog.
- ▶ Bewaar accu's nooit in de zon, op een verwarming of achter een raam.
- ▶ Bewaar het apparaat en de accu's buiten bereik van kinderen en onbevoegde personen.
- ▶ Controleer na een langdurige opslag het apparaat en de accu's voor gebruik op beschadiging.

9 Hulp bij storingen

Bij storingen die niet in deze tabellen zijn aangegeven of die niet zelf kunnen worden verholpen, kunt u zich tot onze **Hilti Service** wenden.

Storing	Mogelijke oorzaak	Remedie
Veerelement wordt niet gespannen; geen statusindicatie.	Accu leeg.	▶ Vervang de accu.
	Accu niet correct aangebracht.	▶ Breng de accu aan. → Pagina 9

Storing	Mogelijke oorzaak	Remedie
Veerelementen worden vertraagd gespannen, statusindicator knippert blauw, tegelijkertijd klinkt een akoestisch signaal; vervolgens gaat de statusindicator 6 minuten blauw branden.	Magazijn leeg.	► Vul het magazijn. → Pagina 11
Veerelement wordt niet gespannen, statusindicatie knippert groen en 1 LED van de laadtoestandsaanduiding knippert.	Accu leeg.	► Vervang de accu.
	Accutemperatuur te laag.	► Laat de accu langzaam tot de omgevingstemperatuur opwarmen.
Veerelement wordt niet na-gespannen, statusindicatie knippert groen en de 4 LED's van de laadtoestandsaanduiding knipperen.	Te hoge temperatuur in de schietkamer.	► Laat de schietkamer afkoelen.
Veerelement wordt niet gespannen en statusindicatie knippert rood.	Boutgeleider niet correct aangebracht.	► Breng de boutgeleider aan. → Pagina 10
Veerelement wordt niet gespannen en statusindicatie brandt rood.	Apparaatstoringen.	► Verwijder de accu. → Pagina 10
		► Breng de accu aan. → Pagina 9
Boutgeleider kan niet worden aangedrukt en statusindicatie brandt groen.	Magazijn leeg.	► Vul het magazijn. → Pagina 11
	Nagelschuif zit klem.	► Nagelstrip uit het magazijn nemen en magazijn schoonmaken.
	Nagel in boutgeleider beklemd.	► Maak de ingeklemde nagel los. → Pagina 14
Boutgeleider zit klem in aangedrukte toestand.	Verontreinigingen tussen boutgeleider en machinekop.	► Reinig de binnenzijde van de machinekop. → Pagina 15

10 Recycling

Hilti apparaten zijn voor een groot deel vervaardigd uit materialen die kunnen worden gerecycled. Voor recycling is een juiste materiaalscheiding noodzakelijk. In een groot aantal landen neemt **Hilti** uw oude apparaat voor recycling terug. Vraag hiernaar bij de klantenservice van **Hilti** of bij uw verkoopadviseur.

Accu's recyclen

Door onjuiste recycling van accu's kunnen gevaren voor de gezondheid als gevolg van uittredende gassen of vloeistoffen ontstaan.

- Verzend of verstuur geen beschadigde accu's!
- Dek de aansluitingen met een niet-geleidend materiaal af, om kortsluiting te vermijden.
- Recycle defecte accu's zo, dat ze niet in handen van kinderen kunnen belanden.
- Lever de accu in bij uw **Hilti Store** of neem contact op met een verantwoordelijk afvalverwerkingsbedrijf.



- Geef elektrisch gereedschap, elektronische apparaten en accu's niet met het huisvuil mee!

11 RoHS (richtlijn voor het beperken van het gebruik van gevaarlijke stoffen)

Onder de volgende link vindt u de tabel met gevaarlijke stoffen: [BX3 qr.hilti.com/r7775899](https://www.hilti.com/r7775899) [BX3-L qr.hilti.com/r7775857](https://www.hilti.com/r7775857).

Aan het einde van deze documentatie vindt u een link naar de RoHS-tabel, als QR-code.

12 Fabrieksgarantie

- Neem bij vragen over de garantievoorwaarden contact op met uw lokale **Hilti** dealer.



Hilti Corporation
Feldkircherstraße 100
9494 Schaan | Liechtenstein

BX 3 (02), BX 3-L (02)

[2018]

2006/42/EC

EN ISO 12100

2014/53/EU

EN 60745-1

2011/65/EU

EN 60745-2-16

Schaan, 06 / 2018

A handwritten signature in black ink, appearing to read "N. Wohlwend".

Norbert Wohlwend

Head of Quality and
Process-Management
BU Direct Fastening

A handwritten signature in black ink, appearing to read "Lars Taenzer".

Lars Taenzer

Head of BU Direct Fastening

BX3



BX3-L





Hilti Corporation
LI-9494 Schaan
Tel.: +423 234 21 11
Fax: +423 234 29 65
www.hilti.group



2164701



Hilti Connect