

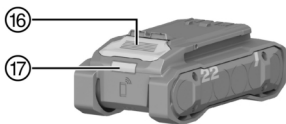

SMT 6-22 (01)

English	1
Français	15
Español	30
Português	46

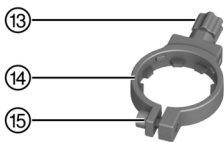
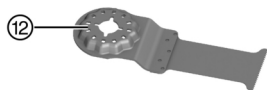
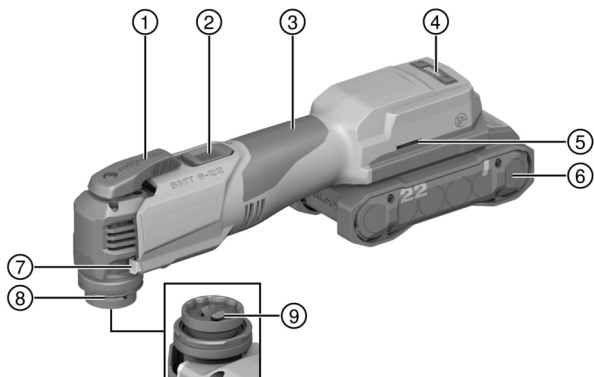

16

17



22

2

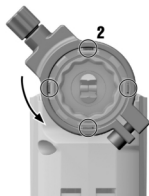

3

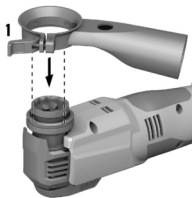

4

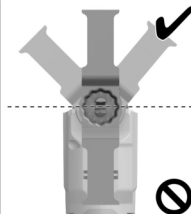
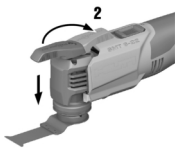

5



6



7

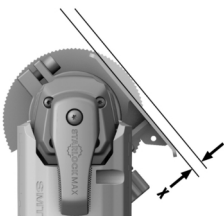
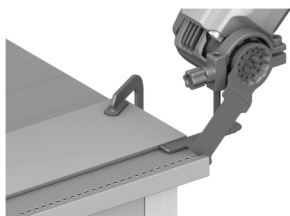

en Original operating instructions**Information about the operating instructions****About these operating instructions**

- **Warning!** Read and understand all accompanying documentation, including but not limited to instructions, safety warnings, illustrations, and specifications provided with this product. Familiarize yourself with all the instructions, safety warnings, illustrations, specifications, components, and functions of the product before use. Failure to do so may result in electric shock, fire, and/or serious injury. Save all warnings and instructions for future reference.
- **HILTI** products are designed for professional users and only trained, authorized personnel are permitted to operate, service and maintain the products. This personnel must be specifically informed about the possible hazards. The product and its ancillary equipment can present hazards if used incorrectly by untrained personnel or if used not in accordance with the intended use.
- The accompanying documentation corresponds to the current state of the art at the time of printing. Please always check for the latest version on the product's page on Hilti's website. To do this, follow the link or scan the QR code in this documentation, marked with the symbol .
- Ensure that these operating instructions are with the product when it is given to other persons.

Explanation of symbols**Warnings**

Warnings alert persons to hazards that occur when handling or using the product. The following signal words are used:

 **DANGER**

DANGER !

- ▶ Draws attention to imminent danger that will lead to serious personal injury or fatality.

 **WARNING**

WARNING !

- ▶ Draws attention to a potential threat of danger that can lead to serious injury or fatality.







 **CAUTION**

CAUTION !

- ▶ Draws attention to a potentially dangerous situation that could lead to personal injury or damage to the equipment or other property.

Symbols in the operating instructions

The following symbols are used in these operating instructions:

	Comply with the operating instructions
	Instructions for use and other useful information
	Dealing with recyclable materials
	Do not dispose of electric equipment and batteries as household waste
	Hilti Li-ion battery
	Hilti charger

Symbols in illustrations

The following symbols are used in illustrations:

- 2** These numbers refer to the illustrations at the beginning of these operating instructions.



3	The numbering reflects the sequence of operations shown in the illustrations and may deviate from the steps described in the text.
	Item reference numbers are used in the overview illustration and refer to the numbers used in the key in the product overview section.
	These characters are intended to specifically draw your attention to certain points when handling the product.

Product-dependent symbols

Symbols on the product

The following symbols can be used on the product:

	The product supports near-field communication (NFC) technology compatible with iOS and Android platforms.
Li-Ion	Li-ion battery
	Never strike the battery with an object and never use the battery as a striking tool.
	Do not drop the battery. Never use a battery that has suffered an impact or is damaged in any other way.
	Diameter
f_0	Design no-load oscillation frequency
==	Direct current (DC)
	Wear eye protection
	Wear ear protection
	Hilti Li-ion battery type series used. Observe the information given in the section headed Intended use .
	If applied on the product, the product has been certified by this certification body for the US and Canadian markets according to the applicable standards.

Safety

General power tool safety warnings

⚠ WARNING Read all safety warnings, instructions, illustrations and specifications provided with this power tool. Failure to follow all instructions listed below may result in electric shock, fire and/or serious injury.

Save all warnings and instructions for future reference.

The term "power tool" in the warnings refers to your mains-operated (corded) power tool or battery-operated (cordless) power tool.

Work area safety

- ▶ **Keep work area clean and well lit.** Cluttered or dark areas invite accidents.
- ▶ **Do not operate power tools in explosive atmospheres, such as in the presence of flammable liquids, gases or dust.** Power tools create sparks which may ignite the dust or fumes.
- ▶ **Keep children and bystanders away while operating a power tool.** Distractions can cause you to lose control.

Electrical safety

- ▶ **Power tool plugs must match the outlet. Never modify the plug in any way. Do not use any adapter plugs with earthed (grounded) power tools.** Unmodified plugs and matching outlets will reduce risk of electric shock.



- ▶ **Avoid body contact with earthed or grounded surfaces, such as pipes, radiators, ranges and refrigerators.** There is an increased risk of electric shock if your body is earthed or grounded.
- ▶ **Do not expose power tools to rain or wet conditions.** Water entering a power tool will increase the risk of electric shock.
- ▶ **Do not abuse the cord. Never use the cord for carrying, pulling or unplugging the power tool. Keep cord away from heat, oil, sharp edges or moving parts.** Damaged or entangled cords increase the risk of electric shock.
- ▶ **When operating a power tool outdoors, use an extension cord suitable for outdoor use.** Use of a cord suitable for outdoor use reduces the risk of electric shock.
- ▶ **If operating a power tool in a damp location is unavoidable, use a residual current device (RCD) protected supply.** Use of an RCD reduces the risk of electric shock.

Personal safety

- ▶ **Stay alert, watch what you are doing and use common sense when operating a power tool. Do not use a power tool while you are tired or under the influence of drugs, alcohol or medication.** A moment of inattention while operating power tools may result in serious personal injury.
- ▶ **Use personal protective equipment. Always wear eye protection.** Protective equipment such as a dust mask, non-skid safety shoes, hard hat or hearing protection used for appropriate conditions will reduce personal injuries.
- ▶ **Prevent unintentional starting. Ensure the switch is in the off-position before connecting to power source and/or battery pack, picking up or carrying the tool.** Carrying power tools with your finger on the switch or energising power tools that have the switch on invites accidents.
- ▶ **Remove any adjusting key or wrench before turning the power tool on.** A wrench or a key left attached to a rotating part of the power tool may result in personal injury.
- ▶ **Do not overreach. Keep proper footing and balance at all times.** This enables better control of the power tool in unexpected situations.
- ▶ **Dress properly. Do not wear loose clothing or jewellery. Keep your hair and clothing away from moving parts.** Loose clothes, jewellery or long hair can be caught in moving parts.
- ▶ **If devices are provided for the connection of dust extraction and collection facilities, ensure these are connected and properly used.** Use of dust collection can reduce dust-related hazards.
- ▶ **Do not let familiarity gained from frequent use of tools allow you to become complacent and ignore tool safety principles.** A careless action can cause severe injury within a fraction of a second.

Power tool use and care

- ▶ **Do not force the power tool. Use the correct power tool for your application.** The correct power tool will do the job better and safer at the rate for which it was designed.
- ▶ **Do not use the power tool if the switch does not turn it on and off.** Any power tool that cannot be controlled with the switch is dangerous and must be repaired.
- ▶ **Disconnect the plug from the power source and/or remove the battery pack, if detachable, from the power tool before making any adjustments, changing accessories, or storing power tools.** Such preventive safety measures reduce the risk of starting the power tool accidentally.
- ▶ **Store idle power tools out of the reach of children and do not allow persons unfamiliar with the power tool or these instructions to operate the power tool.** Power tools are dangerous in the hands of untrained users.
- ▶ **Maintain power tools and accessories. Check for misalignment or binding of moving parts, breakage of parts and any other condition that may affect the power tool's operation. If damaged, have the power tool repaired before use.** Many accidents are caused by poorly maintained power tools.
- ▶ **Keep cutting tools sharp and clean.** Properly maintained cutting tools with sharp cutting edges are less likely to bind and are easier to control.



- ▶ **Use the power tool, accessories and tool bits etc. in accordance with these instructions, taking into account the working conditions and the work to be performed.** Use of the power tool for operations different from those intended could result in a hazardous situation.
- ▶ **Keep handles and grasping surfaces dry, clean and free from oil and grease.** Slippery handles and grasping surfaces do not allow for safe handling and control of the tool in unexpected situations.

Battery tool use and care

- ▶ **Recharge only with the charger specified by the manufacturer.** A charger that is suitable for one type of battery pack may create a risk of fire when used with another battery pack.
- ▶ **Use power tools only with specifically designated battery packs.** Use of any other battery packs may create a risk of injury and fire.
- ▶ **When battery pack is not in use, keep it away from other metal objects, like paper clips, coins, keys, nails, screws or other small metal objects, that can make a connection from one terminal to another.** Shorting the battery terminals together may cause burns or a fire.
- ▶ **Under abusive conditions, liquid may be ejected from the battery; avoid contact. If contact accidentally occurs, flush with water. If liquid contacts eyes, additionally seek medical help.** Liquid ejected from the battery may cause irritation or burns.
- ▶ **Do not use a battery pack or tool that is damaged or modified.** Damaged or modified batteries may exhibit unpredictable behaviour resulting in fire, explosion or risk of injury.
- ▶ **Do not expose a battery pack or tool to fire or excessive temperature.** Exposure to fire or temperature above 130° C (265 °F) may cause explosion.
- ▶ **Follow all charging instructions and do not charge the battery pack or tool outside the temperature range specified in the instructions.** Charging improperly or at temperatures outside the specified range may damage the battery and increase the risk of fire.

Service

- ▶ **Have your power tool serviced by a qualified repair person using only identical replacement parts.** This will ensure that the safety of the power tool is maintained.
- ▶ **Never service damaged battery packs.** Service of battery packs should only be performed by the manufacturer or authorized service providers.

Additional safety instructions

- ▶ Use the product and accessories only when they are in perfect working order.
- ▶ Never tamper with or modify the product or accessories in any way.
- ▶ Risk of injury due to falling tools and/or accessories. Before starting work, check that the battery and installed accessories are secure.
- ▶ Do not touch oscillating parts - risk of injury!
- ▶ Wear eye protection, a hard hat and ear protection and suitable respiratory protection while the product is in use.
- ▶ Dust produced by grinding, sanding, cutting and drilling can contain dangerous chemicals. Some examples are: lead or lead-based paints; brick, concrete and other masonry products, natural stone and other products containing silicates; certain types of wood, such as oak, beech and chemically treated wood; asbestos or materials that contain asbestos. Determine the exposure of the operator and bystanders by means of the hazard classification of the materials to be worked. Implement the necessary measures to restrict exposure to a safe level, for example by the use of a dust collection system or by the wearing of suitable respiratory protection. The general measures for reducing exposure include:
 - ▶ working in an area that is well ventilated,
 - ▶ avoidance of prolonged contact with dust,
 - ▶ directing dust away from the face and body,
 - ▶ wearing protective clothing and washing exposed areas of the skin with water and soap.



- ▶ Do not look directly into the light source (LEDs) incorporated in the power tool and do not direct the light at other persons' faces.
- ▶ Take frequent breaks and do physical exercises to improve the blood circulation in your fingers. High vibration during long periods of work can lead to disorders of the blood vessels and nervous system in the fingers, hands and wrists.
- ▶ Keep the air vents clear at all times. Risk of burn injuries due to blocked air vents!
- ▶ Use clamps or some other suitable means to firmly secure the workpiece to a stable supporting surface. Holding the workpiece only by hand or against your body leaves it unstable, which can lead to loss of control.
- ▶ Before beginning work, check the working area for concealed electric cables or gas and water pipes. External metal parts of the product could give you an electric shock or cause an explosion if you accidentally damage an electric cable or a gas or water pipe.
- ▶ Use the product for dry sanding/grinding only. Water entering a power tool will increase the risk of electric shock.
- ▶ Do not attempt to scrape off moistened materials (e.g. wallpaper) and do not perform scraping work on damp underlying materials. Water entering a power tool will increase the risk of electric shock.
- ▶ Do not pretreat the surface to be worked with liquids that contain solvents. The heat generated in the materials during scraping operations can result in the production of toxic vapors.
- ▶ Keep your hands away from the cutting area. Do not reach underneath the workpiece. Risk of injury due to contact with the saw blade.
- ▶ Always hold the product firmly with both hands and keep a firm footing at all times. The product is guided more safely by two hands.
- ▶ Wear protective gloves when changing the accessory tool. The accessory tool runs hot when in use and there is a risk of burn injury.
- ▶ Remove dirt, chips and other foreign matter that adheres to the accessory tool and/or the tool mount. Otherwise the accessory tool cannot be tightened correctly.
- ▶ Switch the product on only after you have brought it to the working position. Switch the product on only when the accessory tool is not in contact with the workpiece.
- ▶ Wait until the product has come to a complete stop before you lay it down.
- ▶ Do not use accessories not specifically intended and recommended for this power tool by the tool manufacturer. The fact that an accessory can be attached to the power tool does not necessarily mean that it can be used safely.

Careful handling and use of batteries

- ▶ **Comply with the following safety instructions for the safe handling and use of Li-ion batteries.** Failure to comply can lead to skin irritation, severe corrosive injury, chemical burns, fire and/or explosion.
- ▶ Use only batteries that are in perfect working order.
- ▶ Treat batteries with care in order to avoid damage and prevent leakage of fluids that are extremely harmful to health!
- ▶ Do not under any circumstances modify or tamper with batteries!
- ▶ Do not disassemble, crush or incinerate batteries and do not subject them to temperatures over 80 °C (176 °F).
- ▶ Never use or charge a battery that has suffered an impact or been damaged in any other way. Check your batteries regularly for signs of damage.
- ▶ Never use recycled or repaired batteries.
- ▶ Never use the battery or a battery-operated power tool as a striking tool.
- ▶ Never expose batteries to the direct rays of the sun, elevated temperature, sparking, or open flame. This can lead to explosions.



- ▶ Do not touch the battery poles with your fingers, tools, jewelry, or other electrically conductive objects. This can damage the battery and also cause material damage and personal injury.
- ▶ Keep batteries away from rain, moisture and liquids. Penetrating moisture can cause short circuits, electric shock, burns, fire and explosions.
- ▶ Use only chargers and power tools approved for the specific battery type. Read and follow the relevant operating instructions.
- ▶ Do not use or store the battery in explosive environments.
- ▶ If the battery is too hot to touch, it may be defective. Put the battery in a place where it is clearly visible and where there is no risk of fire, at an adequate distance from flammable materials. Allow the battery to cool down. If it is still too hot to touch after an hour, the battery is faulty. Consult **Hilti Service** or read the document entitled "Instructions on safety and use for **Hilti** Li-ion batteries".

Observe the special guidelines applicable to the transport, storage and use of lithium-ion batteries. 13

Read the instructions on safety and use of **Hilti** Li-ion batteries that you can access by scanning the QR code at the end of these operating instructions.

Description

Product overview

- | | |
|--|----------------------------|
| ① Clamping lever | ⑩ Parallel guide |
| ② On/off switch | ⑪ Depth gauge |
| ③ Grip | ⑫ Saw blade |
| ④ Buttons for speed stages | ⑬ Positioning screw |
| ⑤ Installation opening for accessories | ⑭ Securing collar |
| ⑥ Battery | ⑮ Clamping screw |
| ⑦ Work-area light (LED) | ⑯ Release button, battery |
| ⑧ Tool neck | ⑰ Battery status indicator |
| ⑨ Tool holder / clamping jaws | |

Intended use

The product described is a multitool. It is designed for sawing and cutting wood materials, plastic, plaster, non-ferrous metals and fasteners (e.g. unhardened nails or clips). It is also suitable for working soft wall tiles and for dry-sanding/grinding and scraping small surfaces. It is particularly suitable for working close to and flush with edges.

The product is suitable for dry use only, without water for cooling.

- For this product, use only **Hilti** Nuron lithium-ion batteries of the B 22 series. For optimum performance, **Hilti** recommends the batteries stated in the table at the end of these operating instructions for this product.
- For these batteries, use only **Hilti** chargers of the type series stated in the table at the end of these operating instructions.

Items supplied

Multitool, saw blade, operating instructions

Other system products approved for use with this product can be found at your local **Hilti Store** or at: www.hilti.group

Status indicators of the Li-ion battery

Hilti Nuron Li-ion batteries can indicate state of charge, fault messages and the battery's state of health.



Indicators for state of charge and fault messages

WARNING

Risk of injury by a falling battery!

- ▶ If the release button is pressed with a battery inserted in the product, subsequently check that the battery is correctly re-engaged and secure.

Short-press the release button of the battery to get whichever of the following status indications is applicable at the time.

State of charge and, if applicable, faults are indicated constantly as long as the connected product is switched on.

Status	Meaning
Four (4) LEDs show constantly green	State of charge: 100 % to 71 %
Three (3) LEDs show constantly green	State of charge: 70 % to 51 %
Two (2) LEDs show constantly green	State of charge: 50 % to 26 %
One (1) LED shows constantly green	State of charge: 25 % to 10 %
One (1) LED slow-flashes green	State of charge: < 10 %
One (1) LED quick-flashes green	The Li-ion battery is completely discharged. Recharge the battery. If the LED again starts quick-flashing after the battery has been charged, consult Hilti Service .
One (1) LED quick-flashes yellow	The Li-ion battery or the product in which it is inserted is overloaded, too hot or too cold, or experiencing some other fault. Bring the product and the battery to the recommended working temperature and do not overload the product when it is in use. If the message persists, consult Hilti Service .
One (1) LED shows yellow	The Li-ion battery and the product in which it is inserted are not compatible. Consult Hilti Service .
One (1) LED quick-flashes red	The Li-ion battery is locked and cannot be used. Consult Hilti Service .

Indicators showing the battery's state of health

To check the battery's state of health, press the release button and hold it down for longer than three seconds. The system does not detect a potential malfunction of the battery due to misuse, for example battery dropped or pierced, external heat damage, etc.

Status	Meaning
All LEDs show in sequence, followed by one (1) LED showing constantly green.	The battery can remain in use.
All LEDs show in sequence, followed by one (1) LED quick-flashing yellow.	The check to ascertain the battery's state of health did not complete. Repeat the procedure, or consult Hilti Service .
All LEDs show in sequence, followed by one (1) LED showing constantly red.	If a connected product can still be used, the remaining battery capacity is below 50 %. If a connected product can no longer be used, the battery has reached the end of its useful life and has to be replaced. Consult Hilti Service .



Technical data

Weight without battery	1.3 kg (2.9 lb)
Tool holder	STARLOCK MAX
No-load oscillation frequency (oscillations per minute), n_0	10,000 /min ... 20,000 /min
Arc of oscillation left/right	$\pm 2^\circ$
Ambient temperature for operation	-17 °C ... 60 °C (1 °F ... 140 °F)
Storage temperature	-20 °C ... 70 °C (-4 °F ... 158 °F)

Battery

Battery operating voltage	21.6 V
Weight, battery	See the end of these operating instructions
Ambient temperature for operation	-17 °C ... 60 °C (1 °F ... 140 °F)
Storage temperature	-20 °C ... 40 °C (-4 °F ... 104 °F)
Battery charging starting temperature	-10 °C ... 45 °C (14 °F ... 113 °F)

Preparations at the workplace
WARNING
Risk of injury by inadvertent starting!

- ▶ Before inserting the battery, make sure that the product is switched off.
- ▶ Remove the battery before making any adjustments to the power tool or before changing accessories.

Observe the safety instructions and warnings in this documentation and on the product.

Charging the battery

1. Before charging the battery, read the operating instructions for the charger.
2. Make sure that the contacts on the battery and the contacts on the charger are clean and dry.
3. Use an approved charger to charge the battery. 6

Inserting the battery
WARNING
Risk of injury by short circuit or falling battery!

- ▶ Before inserting the battery, make sure that the contacts on the battery and the contacts on the product are free of foreign matter.
- ▶ Make sure that the battery always engages correctly.

1. Charge the battery fully before using it for the first time.
2. Push the battery into the product until it engages with an audible click.
3. Check that the battery is seated securely.

Removing the battery

1. Press the battery release button.
2. Remove the battery from the product.



Fitting the accessory tool 4**⚠ WARNING**

Risk of injury due to unapproved accessory tool. Unsuitable accessory tools can suffer irreparable damage in operation or lead to loss of control of the product.

- ▶ Make sure that the accessory tool's permitted oscillation frequency is at least as high as the maximum oscillation frequency stated on the product.

⚠ WARNING

Risk of injury due to incorrect alignment of the accessory tool. When in operation, the accessory tool can cause severe cut injuries.

- ▶ Never position the accessory tool facing toward the grip.

⚠ CAUTION

Risk of injury by clamping lever snapping back.

- ▶ When closing the clamping lever, do not allow the clamping lever to snap back in an uncontrolled manner. Hold the clamping lever firmly and close it with caution.

i The **STARLOCK MAX** tool mount is compatible with **STARLOCK PLUS** and **STARLOCK** accessory tools.

1. Set the accessory tool on a flat surface.
2. Open the clamping lever completely by turning it counter-clockwise past the first detent to the stop.
 - ▶ The clamping jaws of the tool holder are closed.
3. Align the star-shaped tool mount of the product with its counterpart on the accessory tool and set the product on the accessory tool.
4. Close the clamping lever completely by turning it clockwise in a controlled manner past the first detent to the stop.
 - ▶ The clamping jaws of the tool holder open, holding the accessory tool securely engaged.
5. Check that the accessory tool is held securely.

Removing accessory tool**⚠ CAUTION**

Risk of injury due to accessory tool! The accessory tool might be hot or have sharp edges.

- ▶ Wear protective gloves when changing the accessory tool.

⚠ CAUTION

Risk of injury and damage due to falling accessory tool. The accessory tool can fall off and lead to injuries and/or damage to accessory tool and underlying material.

- ▶ Hold the product and the accessory tool above but close to a surface when you remove the accessory tool.

1. Open the clamping lever by turning it two clicks counter-clockwise.
 - ▶ The accessory tool is released and separates from the tool holder.
2. Close the clamping lever by turning it clockwise.

Fall arrest**⚠ WARNING**

Risk of injury by falling tool and/or accessory!

- ▶ Use only the **Hilti** tool tether recommended for your product.
- ▶ Prior to each use, always check the attachment point of the tool tether for possible damage.
- ▶ Do not secure a tool tether to the belt hook. Do not use a belt hook to lift the product.



 Comply with the national regulations for working at heights.

As drop arrester for this product, use only a combination of the **Hilti** retaining strap #2293133 and the **Hilti** tool tether #2261970.

- ▶ Secure the retaining strap to the installation openings for accessories. Check that it holds securely.
- ▶ Secure one carabiner of the tool tether to the retaining strap and secure the second carabiner to a load-bearing structure. Check that both carabiners hold securely.

 Comply with the operating instructions of the **Hilti** retaining strap and those of the **Hilti** tool tether.

Operation

Observe the safety instructions and warnings in this documentation and on the product.

Switching on

- ▶ Slide the on/off switch forward.
 - ▶ The motor runs.

Switching off

- ▶ Slide the on/off switch back.
 - ▶ The engine stops.

Setting speed stage

WARNING

Risk of injury due to change of speed stage when tool is under load. Loss of control over the product.

- ▶ Change the speed stage setting only when the product is either switched off or running under no load.
- ▶ Hold the product firmly by the grip while changing the speed stage setting with the product running under no load.

The product has 6 speed stages; use the + and - buttons to select the speed stage you want to use. You can select a speed stage before you switch on the product or change the speed stage while the product is running.

The LEDs show the current speed stage.

Setting with product switched off

- ▶ Press the + button or the - button.
 - ▶ The indicator for speed stages is activated and shows the stage currently selected.
- ▶ Use the + / - buttons to select the speed stage.
 - ▶ The indicator for the speed stages is deactivated after 15 seconds.
 - ▶ The speed stage you selected is saved in memory.

Setting with product switched on

- ▶ Use the + / - buttons to select the speed stage.
 - ▶ The speed stage you select is set and remains saved in memory when you switch the product off.

Working with the multitool

WARNING

Risk of injury and damage. Misshapen, dulled or otherwise damaged accessory tools can break and cause injuries or damage to property.

- ▶ Do not use worn or damaged accessory tools.

The multitool is designed for a multiplicity of tasks. Depending on the accessory tool installed, you can use the product to saw, sand/grind or scrape or to remove grout.



Cutting

Plunge-cut saw blades are ideal for precision cuts in tight spaces, close to edges or flush with a surface.

- ▶ Set the multitool to a medium speed stage. This gives you more control for plunge-cutting.
- ▶ After making the initial plunge cut, you can select a higher speed stage for faster progress.
- ▶ Apply moderate pressure and do not force the accessory tool into the material. Severe vibrations during the plunge stage of the cutting process are a sign that you are applying too much pressure.

Grinding

- ▶ After switching on, allow the product to reach its full oscillation frequency before you touch the accessory tool against the workpiece.
- ▶ Lift the product clear of the workpiece before switching off.
- ▶ When sanding or grinding, use a continuous movement and apply light pressure. Use the entire sanding/grinding surface, not just the tip.
- ▶ Rotate the backing pad at regular intervals. This will enable you to achieve even wear of the abrasive accessory tool and the backing pad.

Scraping

- ▶ Set the multitool to a low to medium speed stage.
- ▶ Position the accessory tool at the point where material has to be removed.
- ▶ Apply moderate pressure. Excessive pressure can result in damage to the underlying material.

Removing grout

- ▶ Before starting work measure the width of the grouted joint and select an appropriate accessory tool.
- ▶ Set the multitool to a medium to high speed stage.
- ▶ Use a back-and-forth movement and remove the grout in multiple passes.
- ▶ Make sure that the accessory tool is in line with the joint and do not apply too much sideways pressure to the accessory tool during the operation.
- ▶ Use the carbide-grain edging on the accessory tool as an indicator for plunge depth. To avoid damaging the underlying material, do not go deeper than the line where the carbide-grain edging stops.

Optional accessories

Installing securing collar and depth gauge or parallel guide **2**

1. Slacken the clamping screw of the securing collar, using the hex on the depth gauge or the parallel guide.
2. Align the 4 positioning lugs with the notches in the tool neck and slip the securing collar on to the tool neck.
3. Turn the securing collar to the desired position.
4. Tighten the clamping screw.
5. Slacken the positioning screw of the securing collar.
6. Insert the depth gauge or the parallel guide into the securing collar and secure it with the positioning screw.

Using depth gauge **6**

CAUTION

Risk of injury and damage due to accessory tool. If depth gauge and accessory tool are allowed to touch each other this can result in damage to the depth gauge and/or the accessory tool.

- ▶ Always set the depth gauge to a position where it cannot come into contact with the accessory tool.

The depth gauge enables you to control the plunge depth, for example when you plunge cut and need to make sure that objects or surfaces behind the workpiece are not damaged.



1. Install the securing collar and the depth gauge.  11

 If the accessory tool is set at an angle, slacken the clamping screw and turn the securing collar until the depth gauge parallels the accessory tool. Retighten the clamping screw.

2. Slacken the positioning screw.
3. Set distance "X" between the tip of the accessory tool and the tip of the depth gauge.
4. Tighten the positioning screw.

Using parallel guide

CAUTION

Risk of injury and damage due to accessory tool. If parallel guide and accessory tool come into contact, damage to the parallel guide and/or the accessory tool can result.

- ▶ Always set the parallel guide to a position where it cannot come into contact with the accessory tool.

The parallel guide can be used as a cutting guide or as a depth gauge.

Using parallel guide as cutting guide

Use the parallel guide to make straight cuts paralleling an edge.

If applicable, make sure that clamps do not obstruct the free movement of the multitool.

WARNING

Risk of injury and damage due to kickback. If a corner of the accessory tool comes out below or above the workpiece, kickback occurs and can lead to loss of control.

- ▶ Make sure the accessory tool remains fully plunged in the workpiece over the entire stroke (oscillation).

- ▶ Install the securing collar and the parallel guide.  11

- ▶ Make sure that the parallel guide is parallel with the accessory tool.
- ▶ Slacken the clamping screw of the securing collar.
- ▶ Turn the securing collar so that the accessory tool will plunge into the workpiece at an angle.
- ▶ Retighten the clamping screw.
- ▶ Open the positioning screw.
- ▶ Set a cutting depth at which the accessory tool remains fully plunged in the workpiece over the entire oscillating stroke.
- ▶ Tighten the positioning screw.
- ▶ Position the multitool with the parallel guide on the edge. Guide the multitool along the edge for the full length of the cut.

Using parallel guide as depth gauge

Use the parallel guide as a depth gauge when you are working with segment saw blades.

- ▶ Install the securing collar and the parallel guide.  11
- ▶ Slacken the positioning screw.
- ▶ Set distance "X" between the parallel guide and the tips of the teeth of the segment saw blade.
- ▶ Tighten the positioning screw.

Fitting dust removal adapter

CAUTION

Risk of damage by hot particles. The dust removal adapter can melt or be damaged in some other way.

- ▶ Do not use the dust removal adapter when working on metal.

1. Open the clamping lever of the dust removal adapter.
2. Align the 4 positioning lugs with the notches in the tool neck and slip the dust removal adapter on to the tool neck.



3. Turn the dust removal adapter to the desired position.
4. Close the clamping lever of the dust removal adapter.
5. Connect a suitable dust extractor to the dust removal adapter.

Care and maintenance

WARNING

Risk of injury with battery inserted !

- ▶ Always remove the battery before carrying out care and maintenance tasks!

Care of the product

- Carefully remove stubborn dirt.
- Carefully clean the air vents, if present, with a dry, soft brush.
- Use only a slightly damp cloth to clean the housing. Do not use cleaning agents containing silicone as these can attack the plastic parts.
- Use a dry, clean cloth to clean the contacts of the product.

Care of the Li-ion batteries

- Never use a battery with clogged air vents. Clean the air vents carefully using a dry, soft brush.
- Avoid unnecessary exposure of the battery to dust and dirt. Never expose the battery to high levels of moisture (e.g. by being dipped in water or left in the rain).

If a battery has been soaked by moisture, treat it as a damaged battery. Isolate it in a non-flammable container and consult **Hilti Service**.

- Keep the battery free of extraneous oil and grease. Do not permit dust or dirt to accumulate unnecessarily on the battery. Clean the battery with a dry, soft brush or a clean, dry cloth. Do not use cleaning agents containing silicone as these can attack the plastic parts.
Do not touch the contacts of the battery and do not remove the factory-applied grease from the contacts.
- Use only a slightly damp cloth to clean the housing. Do not use cleaning agents containing silicone as these can attack the plastic parts.

Maintenance

- Check all visible parts and controls for signs of damage at regular intervals and make sure that they all function correctly.
- Do not use the product if signs of damage are found or if parts malfunction. Immediately have the product repaired by **Hilti Service**.
- After cleaning and maintenance, install all guards and protective devices and check that they are in full working order.

 To help ensure safe and reliable operation, use only genuine Hilti spare parts and consumables. Spare parts, consumables and accessories approved by **Hilti** for use with your product can be found at your **Hilti Store** or online at: www.hilti.group

Transport and storage of cordless tools and batteries

Transport

CAUTION

Accidental starting during transport !

- ▶ Always transport your products with the batteries removed!
- ▶ Remove the battery/batteries.
- ▶ Never transport batteries loose and unprotected. During transport, batteries should be protected from excessive shock and vibration and isolated from any conductive materials or other batteries that may come in contact with the terminals and cause a short circuit. **Comply with the locally applicable regulations for transporting batteries.**



- ▶ Do not send batteries through the mail. Consult your shipper for instructions on how to ship undamaged batteries.
- ▶ Prior to each use and before and after prolonged transport, check the product and the batteries for damage.

Storage

WARNING

Accidental damage caused by defective or leaking batteries !

- ▶ Always store your products with the batteries removed!
-
- ▶ Store the product and the batteries in a cool and dry place. Comply with the temperature limits stated in the technical data.
 - ▶ Do not store batteries on the charger. Always remove the battery from the charger when the charging operation has completed.
 - ▶ Never leave batteries in direct sunlight, on sources of heat, or behind glass.
 - ▶ Store the product and batteries where they cannot be accessed by children or unauthorized persons.
 - ▶ Prior to each use and before and after prolonged storage, check the product and the batteries for damage.

Troubleshooting

If a problem occurs, always observe the status indicator of the battery. See the section headed **Status indicators of the Li-ion battery**.

If the trouble you are experiencing is not listed in this table or you are unable to rectify the problem by yourself, contact **Hilti Service**.

Trouble or fault	Possible cause	Action to be taken
The battery doesn't engage with an audible click.	Retaining lug on the battery dirty.	▶ Clean the retaining lug and engage the battery in the working position.
LEDs of the battery show nothing	Battery faulty.	▶ Contact Hilti Service .
Product does not work.	The battery is not fully inserted.	▶ Push the battery in until it engages with an audible click.

Disposal

WARNING

Risk of injury due to incorrect disposal! Health hazards due to escaping gases or liquids.

- ▶ DO NOT send batteries through the mail!
- ▶ Cover the terminals with a non-conductive material (such as electrical tape) to prevent short circuiting.
- ▶ Dispose of your battery out of the reach of children.
- ▶ Dispose of the battery at your **Hilti Store**, or consult your local governmental garbage disposal or public health and safety resources for disposal instructions.

Most of the materials from which **Hilti** products are manufactured can be recycled. The materials must be correctly separated before they can be recycled. In many countries, your old tools, machines or appliances can be returned to **Hilti** for recycling. Ask **Hilti Service** or your Hilti sales representative for further information.

- ▶ Do not dispose of power tools, electronic equipment or batteries as household waste!



Manufacturer's warranty

► Please contact your local Hilti representative if you have questions about the warranty conditions.

Further information

For more information on operation, technology, environment and recycling, follow this link: qr.hilti.com/manual/?id=2381016

This link is also to be found at the end of the operating instructions, in the form of a QR code.

fr Mode d'emploi original**Indications relatives au mode d'emploi****À propos de ce mode d'emploi**

- **Avertissement !** Il convient de lire et comprendre toute la documentation jointe, y compris, sans s'y limiter, les instructions, avertissements de sécurité, illustration et spécifications fournies avec le présent produit. Prenez connaissance de toutes les instructions, avertissements de sécurité, illustrations, spécifications et fonctions du produit avant de l'utiliser. Tout manquement à cette obligation peut entraîner un choc électrique, un incendie, et/ou des blessures graves. Conservez l'ensemble des avertissements et instructions pour consultation ultérieure.
- Les produits **HILTI** sont destinés aux professionnels et ne doivent être utilisés, entretenus et réparés que par un personnel autorisé et formé. Ce personnel doit être spécialement instruit quant aux dangers inhérents à l'utilisation de l'appareil. Le produit et ses accessoires peuvent s'avérer dangereux s'ils sont utilisés de manière incorrecte par un personnel non qualifié ou de manière non conforme à l'usage prévu.
- La documentation ci-jointe correspond à l'état actuel de la technique à la date d'impression. Veuillez toujours consulter la dernière version sur la page du produit sur le site Internet de Hilti. Pour ce faire, suivez le lien ou scannez le code QR dans la documentation, indiqué par le symbole .
- Ne pas prêter ou céder le produit à un autre utilisateur sans lui fournir le présent mode d'emploi.

Explication des symboles**Avertissements**

Les avertissements attirent l'attention sur des dangers liés à l'utilisation du produit. Les termes de signalisation suivants sont utilisés :

 DANGER**DANGER !**

- Pour un danger imminent qui peut entraîner de graves blessures corporelles ou la mort.

 AVERTISSEMENT**AVERTISSEMENT !**

- Pour un danger potentiel qui peut entraîner de graves blessures corporelles ou la mort.

 ATTENTION**ATTENTION !**

- Pour une situation potentiellement dangereuse pouvant entraîner des blessures corporelles ou des dégâts matériels.

Symboles dans le manuel d'utilisation

Les symboles suivants sont utilisés dans le présent manuel d'utilisation :



Respecter le manuel d'utilisation



Pour des conseils d'utilisation et autres informations utiles



	Maniement des matériaux recyclables
	Ne pas jeter les appareils électriques et les accus dans les ordures ménagères
	Hilti Accu Li-Ion
	Hilti Chargeur

Symboles dans les illustrations

Les symboles suivants sont utilisés dans les illustrations :

	Ces chiffres renvoient à l'illustration correspondante au début du présent manuel d'utilisation.
	La numérotation détermine la séquence des étapes de travail dans l'image et peut se différencier de celles des étapes de travail dans le texte.
	Les numéros de position sont utilisés dans l'illustration Vue d'ensemble et renvoient aux numéros des légendes dans la section Vue d'ensemble du produit .
	Ce signe doit inviter à manier le produit en faisant particulièrement attention.

Symboles spécifiques au produit

Symboles sur le produit

Les symboles suivants peuvent être utilisés sur le produit :

	Le produit prend en charge la technologie NFC qui est compatible avec les plates-formes iOS et Android.
	Accu li-ions
	Ne jamais taper sur la batterie avec un objet et ne jamais utiliser la batterie comme outil de percussion.
	Ne pas laisser tomber l'accu. Ne pas utiliser d'accu ayant subi un choc ou d'autres dommages.
	Diamètre
	Vitesse d'oscillation à vide assignée
	Courant continu
	Porter des lunettes de protection
	Porter un casque antibruit
	Série de type d'accu Li-Ion Hilti utilisée. Observer les indications au chapitre Utilisation conforme à l'usage prévu .
	Si présent sur le produit, c'est que le produit a été certifié conformément aux normes en vigueur par cet organisme de certification pour le marché nord-américain et canadien.

Sécurité

Indications générales de sécurité pour les appareils électriques

AVERTISSEMENT Lire toutes les consignes de sécurité et instructions, illustrations et caractéristiques techniques, qui accompagnent cet outil électroportatif. Tout manquement à l'observation des instructions suivantes risque de provoquer une électrocution, un incendie et/ou de graves blessures.



Les consignes de sécurité et instructions doivent être intégralement conservées pour les utilisations futures.

La notion d'« outil électroportatif » mentionnée dans les consignes de sécurité se rapporte à des outils électriques raccordés au secteur (avec câble d'alimentation) et à des outils électriques sur accu (sans câble d'alimentation).

Sécurité sur le lieu de travail

- ▶ **Conserv**er la zone de travail propre et bien éclairée. Un lieu de travail en désordre ou mal éclairé augmente le risque d'accidents.
- ▶ **Ne pas faire fonctionner les outils électriques en atmosphère explosive et où se trouvent des liquides, des gaz ou poussières inflammables.** Les outils électriques produisent des étincelles qui peuvent enflammer les poussières ou les fumées.
- ▶ **Maintenir les enfants et les personnes présentes à l'écart pendant l'utilisation de l'outil électroportatif.** En cas d'inattention il y a un risque de perdre le contrôle de l'appareil.

Sécurité relative au système électrique

- ▶ **La fiche de secteur de l'outil électroportatif doit être adaptée à la prise de courant. Ne jamais modifier la fiche de quelque façon que ce soit. Ne pas utiliser d'adaptateurs avec des outils électriques à branchement de terre.** Des fiches non modifiées et des prises de courant adaptées réduiront le risque de choc électrique.
- ▶ **Éviter le contact physique avec des surfaces mises à la terre tels que tuyaux, radiateurs, cuisinières et réfrigérateurs.** Il y a un risque élevé de choc électrique au cas où votre corps serait relié à la terre.
- ▶ **Ne pas exposer les outils électroportatifs à la pluie ou à l'humidité.** La pénétration d'eau à l'intérieur d'un outil électroportatif augmentera le risque d'un choc électrique.
- ▶ **Ne jamais utiliser le câble de raccordement à d'autres fins que celles prévues, telles que pour porter, accrocher ou débrancher l'outil électroportatif de la prise de courant. Maintenir le câble de raccordement à l'écart de la chaleur, des parties grasses, des bords tranchants ou des parties en mouvement.** Des câbles de raccordement endommagés ou emmêlés augmentent le risque de choc électrique.
- ▶ **Si l'outil électroportatif est utilisé à l'extérieur, utiliser uniquement des câbles de rallonge homologués pour les applications extérieures.** L'utilisation d'un câble de rallonge homologué pour les applications extérieures réduit le risque d'un choc électrique.
- ▶ **Si l'utilisation de l'outil électrique dans un environnement humide ne peut pas être évitée, utiliser un interrupteur de protection contre les courants de court-circuit.** L'utilisation d'un tel interrupteur de protection réduit le risque d'une décharge électrique.

Sécurité des personnes

- ▶ **Rester vigilant, surveiller ce que l'on fait. Faire preuve de bon sens en utilisant l'outil électroportatif. Ne pas utiliser l'outil électroportatif en étant fatigué ou sous l'emprise de l'alcool, de drogues ou de médicaments.** Un moment d'inattention lors de l'utilisation de l'outil électroportatif peut entraîner des blessures graves.
- ▶ **Utiliser un équipement de protection personnel et toujours porter une protection pour les yeux.** Les équipements de protection personnels tels que masque antipoussière, chaussures de sécurité antidérapantes, casque de protection ou protection acoustique suivant l'utilisation de l'outil électroportatif, réduiront le risque de blessures des personnes.
- ▶ **Éviter une mise en service par mégarde. S'assurer que l'outil électroportatif est arrêté avant de le brancher à la source de courant et/ou à l'accu, de le prendre ou de le porter.** Le fait de porter l'outil électroportatif avec le doigt sur l'interrupteur ou de brancher l'appareil sur la source de courant lorsque l'interrupteur est en position de fonctionnement peut entraîner des accidents.
- ▶ **Retirer tout outil de réglage ou toute clé avant de mettre l'outil électroportatif en fonctionnement.** Une clé ou un outil se trouvant sur une partie en rotation peut causer des blessures.



- ▶ **Adopter une bonne posture. Veiller à toujours garder une position stable et équilibrée.** Cela permet un meilleur contrôle de l'outil électroportatif dans des situations inattendues.
- ▶ **S'habiller de manière adaptée. Ne pas porter de vêtements amples ni de bijoux. Garder les cheveux, les vêtements et les gants à distance des parties en mouvement.** Des vêtements amples, des bijoux ou des cheveux longs peuvent être happés par des parties en mouvement.
- ▶ **Si des dispositifs servant à aspirer ou à recueillir les poussières doivent être utilisés, s'assurer qu'ils sont effectivement raccordés et correctement utilisés.** L'utilisation d'un dispositif d'aspiration de la poussière peut réduire les risques dus aux poussières.
- ▶ **Ne pas sous-estimer les mesures de sécurité à prendre et ne pas ignorer sciemment les règles de sécurité applicables aux outils électriques, même si l'on est utilisateur chevronné après de fréquentes utilisations de l'outil électroportatif.** Un manque d'attention peut conduire à de graves blessures en quelques fractions de seconde.

Utilisation et maniement de l'outil électroportatif

- ▶ **Ne pas forcer l'appareil. Utiliser l'outil électroportatif adapté au travail à effectuer.** Un outil électroportatif approprié réalisera mieux le travail et de manière plus sûre au régime pour lequel il a été conçu.
- ▶ **Ne pas utiliser d'outil électroportatif dont l'interrupteur est défectueux.** Tout outil électroportatif qui ne peut plus être mis en ou hors fonctionnement est dangereux et doit être réparé.
- ▶ **Débrancher la fiche de la prise de courant et/ou l'accu amovible avant d'effectuer des réglages sur l'appareil, de changer les accessoires, ou de ranger l'appareil.** Cette mesure de précaution empêche une mise en fonctionnement par mégarde de l'outil électroportatif.
- ▶ **Conserver les outils électroportatifs non utilisés hors de portée des enfants. Ne permettre l'utilisation de l'appareil à aucune personne qui ne soit pas familiarisée avec celui-ci ou qui n'a pas lu ces instructions.** Les outils électroportatifs sont dangereux lorsqu'ils sont entre les mains de personnes non initiées.
- ▶ **Prendre soin des outils électroportatifs et des accessoires. Vérifier que les parties en mouvement fonctionnent correctement et qu'elles ne sont pas coincées, et contrôler si des parties sont cassées ou endommagées de sorte que le bon fonctionnement de l'outil électroportatif s'en trouve entravé. Faire réparer les parties endommagées avant d'utiliser l'appareil.** De nombreux accidents sont dus à des outils électroportatifs mal entretenus.
- ▶ **Garder les outils de coupe affûtés et propres.** Des outils destinés à couper correctement entretenus avec des arêtes de coupe tranchantes sont moins susceptibles de bloquer et sont plus faciles à contrôler.
- ▶ **L'outil électroportatif, les accessoires, les outils amovibles, etc. doivent être utilisés conformément à ces instructions. Tenir également compte des conditions de travail et du travail à réaliser.** L'utilisation des outils électroportatifs à d'autres fins que celles prévues peut entraîner des situations dangereuses.
- ▶ **Veiller à ce que les poignées et surfaces de préhension soient toujours être sèches, propres et exemptes de traces de graisse ou d'huile.** Avec des poignées et surfaces de préhension glissantes, la sécurité et le contrôle de l'outil électroportatif ne peuvent être assurés dans des situations inopinées.

Utilisation et maniement de l'outil sur accu

- ▶ **Ne charger les accus que dans des chargeurs recommandés par le fabricant.** Si un chargeur approprié à un type spécifique d'accus est utilisé avec des accus non recommandés pour celui-ci, il y a risque d'incendie.
- ▶ **Dans les outils électroportatifs, utiliser uniquement les accus spécialement prévus pour ceux-ci.** L'utilisation de tout autre accu peut entraîner des blessures et des risques d'incendie.
- ▶ **Tenir l'accu non utilisé à l'écart de tous objets métalliques tels qu'agrafes, pièces de monnaie, clés, clous, vis ou autres, étant donné qu'un pontage peut provoquer un court-circuit.** Un court-circuit entre les contacts d'accu peut provoquer des brûlures ou un incendie.



- ▶ **En cas d'utilisation abusive, du liquide peut sortir de l'accu. Éviter tout contact avec ce liquide. En cas de contact par mégarde, rincer soigneusement avec de l'eau. Au cas où le liquide rentrerait dans les yeux, consulter en plus un médecin.** Le liquide qui sort de l'accu peut entraîner des irritations de la peau ou causer des brûlures.
- ▶ **Ne pas utiliser d'accu endommagé ou modifié.** Des accus endommagés ou modifiés peuvent avoir un comportement imprévisible et provoquer un incendie, une explosion ou engendrer un risque de blessures.
- ▶ **Ne jamais exposer l'accu au feu ou à des températures trop élevées.** Le feu ou des températures supérieures à 130 °C (265 °F) peuvent provoquer une explosion.
- ▶ **Suivre toutes les instructions de charge et ne jamais charger l'accu ou l'outil sur accu hors de la plage de températures spécifiée dans le manuel d'utilisation.** Une charge inappropriée ou hors de la plage de températures spécifiée risque d'endommager l'accu et accroître le risque d'incendie.

Service

- ▶ **L'outil électroportatif doit uniquement être réparé par un personnel qualifié et seulement avec des pièces de rechange d'origine.** Ceci permet d'assurer la sécurité de l'appareil.
- ▶ **Ne jamais entretenir d'accus endommagés.** Toutes les opérations d'entretien sur des accus doivent exclusivement être réalisées par le fabricant ou un prestataire de service client agréé.

Consignes de sécurité supplémentaires

- ▶ Utiliser le produit et les accessoires uniquement s'ils sont en parfait état.
- ▶ Ne jamais entreprendre de manipulation ni de modification sur le produit ou les accessoires.
- ▶ Risque de blessures dues à la chute d'outils et/ou d'accessoires. Avant de commencer à travailler, contrôler si l'accu et l'accessoire monté sont solidement fixés.
- ▶ Éviter de toucher des pièces oscillantes – Risque de blessures !
- ▶ Pendant l'utilisation du produit, porter des lunettes de protection, un casque de protection, un casque antibruit et une protection respiratoire appropriée.
- ▶ La poussière générée par le meulage, le ponçage, le tronçonnage et le forage peut contenir des produits chimiques dangereux. Quelques exemples : plomb ou peinture à base de plomb ; brique, béton et autres produits de maçonnerie, pierre naturelle et autres produits contenant des silicates ; certains bois, tels que le chêne, le hêtre et le bois traité chimiquement ; amiante ou matériaux contenant de l'amiante. Déterminer l'exposition de l'opérateur et personnes se trouvant dans l'entourage en fonction de la classe de danger des matériaux traités. Prendre les mesures nécessaires pour maintenir l'exposition à un niveau sûr, par exemple en utilisant un système de collecte des poussières ou en portant une protection respiratoire appropriée. Mesures générales visant à réduire l'exposition :
 - ▶ Travailler dans un endroit bien ventilé
 - ▶ Éviter le contact prolongé avec la poussière
 - ▶ Faire en sorte que la poussière soit dirigée loin du visage et du corps
 - ▶ Porter des vêtements de protection et laver les zones exposées à l'eau et au savon.
- ▶ Ne jamais regarder directement dans la lumière (LED) et ne jamais orienter la lumière directement dans le visage d'une personne.
- ▶ Faire régulièrement des pauses et des exercices pour favoriser l'irrigation sanguine dans les doigts. En cas de travaux prolongés, les fortes vibrations peuvent perturber la circulation dans les vaisseaux sanguins ou le système nerveux dans les doigts, les mains ou le poignet.
- ▶ Gardez toujours les ouïes d'aération dégagées. Risque de brûlures si les ouïes d'aération sont couvertes !
- ▶ Fixer et sécuriser la pièce à travailler à l'aide d'un serre-joints ou de tout autre manière sur un support stable. Si l'outil est tenu seulement avec la main ou contre le corps, il reste instable ce qui peut entraîner la perte de contrôle.





- ▶ Avant d'entamer le travail, vérifier qu'il n'y a pas de câbles ou gaines électriques, tuyaux de gaz ou d'eau cachés dans la zone d'intervention. Les parties métalliques externes du produit peuvent provoquer un choc électrique ou une explosion si vous endommagez une ligne électrique, une conduite de gaz ou une conduite d'eau.
- ▶ Utiliser le produit uniquement pour le ponçage à sec. La pénétration d'eau à l'intérieur d'un outil électroportatif augmente le risque d'un choc électrique.
- ▶ Ne pas racler de matériaux humidifiés (par exemple du papier peint) ni sur un matériau support humide. La pénétration d'eau à l'intérieur d'un outil électroportatif augmente le risque d'un choc électrique.
- ▶ Ne pas traiter la surface à travailler avec des liquides contenant des solvants. L'échauffement des matériaux lors du raclage peut générer des vapeurs toxiques.
- ▶ Garder les mains à distance de la zone de sciage. Ne pas passer les mains sous la pièce travaillée. Il y a un risque de blessure en cas de contact avec la lame de scie.
- ▶ Toujours tenir bien fermement le produit des deux mains et s'assurer d'avoir une position stable. Le produit est guidé de manière plus sûre avec les deux mains.
- ▶ Porter des gants de protection pour changer d'outil. L'outil amovible chauffe en cours d'utilisation, il y a un risque de brûlure.
- ▶ Éliminer la saleté, les copeaux ou autres corps étrangers qui adhèrent à l'outil amovible et/ou au porte-outil. Sinon, l'outil amovible ne peut pas être serré correctement.
- ▶ Ne mettre le produit en marche qu'après l'avoir mis en position de travail. Mettre le produit en marche uniquement lorsque l'outil amovible n'est pas en contact avec la pièce à travailler.
- ▶ Attendre l'arrêt complet du produit avant de le déposer.
- ▶ N'utiliser aucun accessoire qui n'a pas été prévu spécifiquement pour cet appareil électrique ni recommandé par le fabricant. Le simple fait de pouvoir fixer l'accessoire sur l'outil électroportatif ne garantit pas une utilisation sûre.

Utilisation et emploi soigneux des batteries

- ▶ **Respecter les consignes de sécurité suivantes relatives à la manipulation et à l'utilisation des accus Li-Ion.** Le non-respect de telles mesures risque de provoquer des irritations cutanées, des blessures graves corrosives, des brûlures chimiques, des incendies et/ou des explosions.
- ▶ Utiliser les accus uniquement dans un état techniquement impeccable.
- ▶ Traiter les accus avec soin pour éviter les endommagements et les fuites de liquides très nocifs pour la santé !
- ▶ Les accus ne doivent en aucun cas être modifiés ou manipulés !
- ▶ Il est interdit de démonter, écraser, chauffer les accus à une température supérieure à 80 °C (176 °F) ou de les jeter au feu.
- ▶ Ne pas utiliser ni recharger d'accus ayant subi un choc ou ayant été endommagés de quel-qu'autre manière. Vérifier régulièrement l'absence de traces d'endommagement sur les accus.
- ▶ Ne jamais utiliser d'accus recyclés ou réparés.
- ▶ Ne jamais utiliser l'acco ni aucun outil électrique sans fil comme outil de percussion.
- ▶ Ne jamais exposer les accus à un rayonnement direct du soleil, des températures élevées, des étincelles ou des flammes nues. Il y a alors risque d'explosions.
- ▶ Ne jamais toucher les pôles avec les doigts, des outils, des bijoux ou tout autre objet métallique. Cela peut endommager l'acco et entraîner des dommages matériels et des blessures.
- ▶ Maintenir les accus à l'abri de la pluie, de l'humidité et des liquides. Toute pénétration d'humidité risque de provoquer un court-circuit, des chocs électriques, des brûlures, des incendies ou des explosions.
- ▶ Utiliser exclusivement les chargeurs et outils électriques prévus pour le type d'acco considéré. Respecter à ce sujet les indications du mode d'emploi correspondant.
- ▶ Ne pas utiliser ni stocker l'acco dans des environnements présentant des risques d'explosion.



- Si l'accu est trop chaud pour être touché, il est probablement défectueux. Placer l'accu dans un endroit bien visible, non inflammable et suffisamment éloigné de matériaux inflammables. Laisser l'accu refroidir. Si, après une heure, l'accu est toujours trop chaud pour être saisi, c'est qu'il est défectueux. Contacter le service après-vente **Hilti** ou consulter le document « Instructions de sécurité et d'utilisation pour les accus Li-Ion **Hilti** ».

 Respecter les directives spécifiques pour le transport, le stockage et l'utilisation d'accus Li-Ion.  29

Lire les remarques relatives à la sécurité et à l'utilisation des accus Li-Ion **Hilti** que vous trouverez en scannant le code QR à la fin de ce mode d'emploi.

Description

Vue d'ensemble du produit

- | | |
|---|--|
|  Levier de serrage |  Porte-outil / mors de serrage |
|  Interrupteur Marche / Arrêt |  Butée parallèle |
|  Poignée |  Butée de profondeur |
|  Boutons de réglage des niveaux de vitesse |  Lame de scie |
|  Ouverture de montage pour les accessoires |  Vis de fixation |
|  Accu |  Manchon de fixation |
|  Éclairage du champ de travail (DEL) |  Vis de serrage |
|  Collet de l'appareil |  Bouton de déverrouillage de l'accu |
| |  Indicateur d'état – Accu |

Utilisation conforme à l'usage prévu

Le produit décrit est outil multi-usages. Il est conçu pour scier et tronçonner des matériaux dérivés du bois, des matières plastiques, du plâtre, des métaux non ferreux et des éléments de fixation (par ex. des clous ou agrafes non trempés). Il convient également à l'usinage de carreaux muraux tendres ainsi qu'au ponçage et grattage à sec de petites surfaces. Il est particulièrement adapté au travail près des bords et à fleur.

Le produit ne convient que pour l'utilisation à sec et sans eau.

- Pour ce produit, utiliser exclusivement des accus Li-Ion **Hilti** Nuron de la série B 22. Pour une puissance optimale, **Hilti** recommande pour ce produit les accus indiqués dans le tableau à la fin de ce mode d'emploi.
- Pour ces accus, utiliser exclusivement des chargeurs **Hilti** des séries indiquées dans le tableau à la fin de ce mode d'emploi.

Éléments livrés

Outil multi-usages, lame de scie, mode d'emploi

D'autres produits système pour votre produit peuvent être trouvés dans votre **Hilti Store** ou à l'adresse : www.hilti.group

Affichages de l'accu Li-Ion

Les accus Li-Ion **Hilti** Nuron peuvent afficher l'état de charge, les messages d'erreur et l'état de l'accu.

Affichages de l'état de charge et des messages d'erreur

AVERTISSEMENT

Risque de blessures en cas de chute de l'accu !

- Lorsque l'accu est inséré et après avoir appuyé sur la touche de déverrouillage, s'assurer que l'accu est correctement réenclenché dans le produit utilisé.

Pour consulter un des affichages suivants, appuyer brièvement sur la touche de déverrouillage de l'accu.



L'état de charge et les dysfonctionnements possibles sont affichés en permanence tant que le produit raccordé est allumé.

État	Signification
Quatre (4) DEL sont allumées en vert en continu	État de charge : de 100 % à 71 %
Trois (3) DEL sont allumées en vert en continu	État de charge : de 70 % à 51 %
Deux (2) DEL sont allumées en vert en continu	État de charge : de 50 % à 26 %
Une (1) DEL est allumée en vert en continu	État de charge : de 25 % à 10 %
Une (1) DEL clignote lentement en vert	État de charge : < 10 %
Une (1) DEL clignote rapidement en vert	L'accu Li-Ion est entièrement déchargé. Charger l'accu. Si la DEL continue de clignoter rapidement après la charge de l'accu, s'adresser au S.A.V. Hilti .
Une (1) DEL clignote rapidement en jaune	L'accu Li-Ion ou le produit correspondant est surchargé, trop chaud, trop froid ou il y a un autre défaut. Amener le produit et l'accu à la température de travail recommandée et ne pas surcharger le produit pendant son utilisation. Si le message ne disparaît pas, s'adresser au S.A.V. Hilti .
Une (1) DEL est allumée en jaune	L'accu Li-Ion ainsi que le produit connecté ne sont pas compatibles. Merci de s'adresser au S.A.V Hilti .
Une (1) DEL clignote rapidement en rouge	L'accu Li-Ion est verrouillé et ne peut plus être utilisé. Merci de s'adresser au S.A.V Hilti .

Affichages de l'état de l'accu

Pour consulter l'état de l'accu, maintenir la touche de déverrouillage enfoncée pendant plus de trois secondes. Le système ne détecte aucun dysfonctionnement potentiel de la batterie dû à une utilisation incorrecte, par ex. chute, piqûres, dommages externes dus à la chaleur, etc.

État	Signification
Toutes les DEL forment un chenillard, puis une (1) DEL est allumée en vert en continu.	L'accu peut continuer à être utilisé.
Toutes les DEL forment un chenillard, puis une (1) DEL clignote rapidement en jaune.	L'interrogation de l'état de l'accu n'a pas pu être terminée. Répéter la procédure ou s'adresser au S.A.V. Hilti .
Toutes les DEL forment un chenillard, puis une (1) DEL est allumée en rouge en continu.	Si un produit raccordé peut continuer à être utilisé, la capacité résiduelle de l'accu est inférieure à 50 %. Si un produit raccordé ne peut plus être utilisé, l'accu est arrivé à la fin de sa durée de vie et doit être remplacé. Merci de s'adresser au S.A.V Hilti .



Caractéristiques techniques

Poids sans accu	1,3 kg (2,9 lb)
Mandrin	STARLOCK MAX
Vitesse d'oscillation à vide (oscillations par minute), n_0	10.000 tr/min ... 20.000 tr/min
Angle d'oscillation gauche / droit	$\pm 2^\circ$
Température de service en cours de service	-17 °C ... 60 °C (1 °F ... 140 °F)
Température de stockage	-20 °C ... 70 °C (-4 °F ... 158 °F)

Batterie

Tension nominale de l'accu	21,6 V
Poids de l'accu	Voir à la fin de ce mode d'emploi
Température de service en cours de service	-17 °C ... 60 °C (1 °F ... 140 °F)
Température de stockage	-20 °C ... 40 °C (-4 °F ... 104 °F)
Température de l'accu au début de la charge	-10 °C ... 45 °C (14 °F ... 113 °F)

Préparatifs

AVERTISSEMENT

Risque de blessures du fait d'une mise en marche inopinée !

- ▶ Avant d'insérer l'accu, s'assurer que le produit correspondant est bien sur arrêt.
- ▶ Retirer le bloc-accu, avant d'effectuer des réglages sur l'appareil ou de changer les accessoires.

Bien respecter les consignes de sécurité et les avertissements de la présente documentation ainsi que celles figurant sur le produit.

Recharge de l'accu

1. Avant de commencer la charge, lire le mode d'emploi du chargeur.
2. Veiller à ce que les contacts de l'accu et du chargeur sont propres et secs.
3. Charger l'accu à l'aide d'un chargeur homologué. 21

Introduction de l'accu

AVERTISSEMENT

Risque de blessures du fait d'un court-circuit ou de la chute de l'accu !

- ▶ Avant d'insérer l'accu dans l'appareil, s'assurer que les contacts de l'accu et les contacts sur le produit sont exempts de corps étrangers.
- ▶ S'assurer que l'accu s'encliquette toujours correctement.

1. L'accu doit être entièrement chargé avant la première mise en service.
2. Introduire l'accu dans le produit jusqu'à ce qu'il s'enclenche de manière audible.
3. Vérifier que l'accu est bien en place.

Retrait de l'accu

1. Appuyer sur la touche de déverrouillage de l'accu.
2. Retirer l'accu hors du produit.



Mise en place de l'outil amovible 4

⚠ AVERTISSEMENT

Risque de blessures entraînées par un outil amovible non autorisé. Des outils amovibles inadéquats risquent d'être endommagés en cours de fonctionnement ou d'entraîner la perte de contrôle du produit.

- ▶ Veiller à ce que la vitesse d'oscillation admissible des outils amovibles soit au moins égale à la vitesse d'oscillation maximale indiquée sur le produit.

⚠ AVERTISSEMENT

Risque de blessure en cas d'orientation incorrecte de l'outil amovible. L'outil amovible provoque de graves blessures par coupure en service.

- ▶ Ne jamais orienter l'outil amovible de manière à ce qu'il soit dirigé vers la poignée.

⚠ ATTENTION

Risque de blessures dû au retour du levier tendeur.

- ▶ Ne pas laisser le levier tendeur revenir en arrière de manière incontrôlée lors de la fermeture. Tenir fermement le levier tendeur et le fermer avec précaution.



Le porte-outil **STARLOCK MAX** est compatible avec les outils amovibles **STARLOCK PLUS** et **STARLOCK**.

1. Placer l'outil amovible sur un support plat.
2. Ouvrir entièrement le levier tendeur en le tournant dans le sens inverse des aiguilles d'une montre au-delà du point d'enclenchement, jusqu'en butée.
 - ▶ Les mors de serrage du porte-outil sont fermés.
3. Aligner le porte-outil en forme d'étoile sur le produit et l'outil amovible, puis placer le produit sur l'outil amovible.
4. Fermer entièrement le levier tendeur en le tournant de manière contrôlée dans le sens des aiguilles d'une montre au-delà du point d'enclenchement, jusqu'en butée.
 - ▶ Les mors de serrage du porte-outil s'ouvrent et maintiennent ainsi l'outil amovible.
5. Vérifier que l'outil amovible tient bien.

Retrait de l'outil amovible

⚠ ATTENTION

Risque de blessures entraînées par l'outil amovible ! L'outil amovible peut être brûlant ou présenter des arêtes vives.

- ▶ Porter des gants de protection pour changer d'outil amovible.

⚠ ATTENTION

Risque de blessures et d'endommagement par la chute de l'outil amovible. L'outil amovible peut tomber et provoquer des blessures et/ou des dommages à l'outil amovible et au matériau support.

- ▶ Tenir le produit et l'outil amovible près d'une surface lorsque du retrait de l'outil amovible.

1. Ouvrir le levier tendeur en le tournant dans le sens inverse des aiguilles d'une montre jusqu'au deuxième "clic".
 - ▶ L'outil amovible est relâché et se détache du porte-outil.
2. Fermer le levier tendeur en le tournant dans le sens des aiguilles d'une montre.



Sécurité anti-chute**⚠ AVERTISSEMENT**

Risque de blessures en cas de chute de l'outil et/ou des accessoires !

- ▶ Utiliser uniquement la longue porte-outil **Hilti** recommandée pour votre produit.
- ▶ Contrôler l'état du point de fixation de la longue porte-outil avant chaque utilisation.
- ▶ Ne fixer aucune longue porte-outil au mousqueton de ceinture. Ne pas utiliser un mousqueton de ceinture pour soulever le produit.

i Respecter les directives nationales en vigueur pour les travaux en hauteur.

En tant que protection anti-chute pour ce produit, utiliser exclusivement une combinaison de la sécurité anti-chute **Hilti** #2293133 avec la longue porte-outil **Hilti** #2261970.

- ▶ Fixer la sécurité anti-chute dans les ouvertures de montage pour accessoires. Vérifier qu'elle tient bien.
- ▶ Fixer un mousqueton de la longue porte-outil dans la sécurité anti-chute et le second mousqueton sur une structure porteuse. Vérifier qu'elle tient bien.

i Respecter les modes d'emploi de la sécurité anti-chute **Hilti** et de la longue porte-outil **Hilti**.

Utilisation

Bien respecter les consignes de sécurité et les avertissements de la présente documentation ainsi que celles figurant sur le produit.

Mise en marche

- ▶ Pousser l'interrupteur Marche/Arrêt vers l'avant.
 - ▶ Le moteur tourne.

Arrêt

- ▶ Pousser l'interrupteur Marche / Arrêt vers l'arrière.
 - ▶ Le moteur s'arrête.

Réglage du niveau de vitesse 5**⚠ AVERTISSEMENT**

Risque de blessure en réglant le niveau de vitesse sous charge. Perte de contrôle sur le produit.

- ▶ Régler le niveau de vitesse uniquement lorsque le produit est éteint ou tourne à vide.
- ▶ Maintenir fermement le produit par la poignée lors du réglage du niveau de vitesse à vide.

Le produit dispose de 6 niveaux de vitesse qui peuvent être réglés au moyen des touches + et -.

Le niveau de vitesse peut être réglé au choix avant de mettre le produit en marche ou pendant son fonctionnement.

Les LED indiquent le niveau de vitesse actuel.

Réglage sur le produit éteint

- ▶ Appuyer sur la touche + ou -.
 - ▶ L'affichage des niveaux de vitesse est activé et indique le niveau actuellement réglé.
- ▶ Régler le niveau de vitesse au moyen des touches + / -.
 - ▶ L'affichage des niveaux de vitesse est désactivé au bout de 15 secondes.
 - ▶ Le niveau de vitesse réglé est mémorisé.

Réglage sur le produit allumé

- ▶ Régler le niveau de vitesse au moyen des touches + / -.
 - ▶ Le niveau de vitesse est réglé et reste mémorisé à l'arrêt du produit.



Travailler avec l'outil multi-usages

AVERTISSEMENT

Risque de blessures et d'endommagement. Des outils amovibles déformés, émoussés ou endommagés de toute autre manière peuvent se casser et provoquer des blessures ou des dégâts matériels.

- ▶ Ne pas utiliser d'accessoires usés ou endommagés.

L'outil multi-usages est conçu pour une multitude de tâches. Selon l'outil amovible monté, le produit peut être utilisé pour scier, poncer, gratter ou éliminer des joints.

Coupe

Les lames de scie plongantes sont idéales pour des coupes précises dans des zones étroites, près des bords ou à fleur d'une surface.

- ▶ Régler l'outil multi-usages sur une vitesse moyenne. Cela permet un meilleur contrôle lorsque l'outil est plongé dans le matériau.
- ▶ Le niveau de vitesse peut être augmenté après la première coupe pour réaliser des coupes plus rapides.
- ▶ Travailler en exerçant une pression modérée et ne pas enfoncer l'outil amovible dans le matériau. De fortes vibrations pendant l'immersion sont le signe d'une pression excessive.

Ponçage

- ▶ Après la mise en marche, laisser le produit atteindre sa vitesse d'oscillation maximale avant de toucher la pièce à travailler avec l'outil amovible.
- ▶ Soulever le produit de la pièce à travailler avant de l'arrêter.
- ▶ Poncez avec un mouvement continu en exerçant une légère pression. Travailler avec toute la surface de ponçage et pas seulement la pointe.
- ▶ Tourner régulièrement le plateau de ponçage. Cela permet une usure régulière de la feuille abrasive et du plateau de ponçage.

Racler

- ▶ Régler l'outil multi-usages sur une vitesse basse à moyenne.
- ▶ Placer l'outil amovible à l'endroit où du matériau doit être retiré.
- ▶ Exercer une pression modérée. Une pression trop forte peut endommager le matériau support.

Éliminer des joints

- ▶ Avant de commencer le travail, mesurer la largeur du joint et choisir un outil amovible approprié.
- ▶ Régler l'outil multi-usages sur une vitesse moyenne à élevée.
- ▶ Éliminer le mortier de jointolement en effectuant un mouvement de va-et-vient en plusieurs passages.
- ▶ Veiller à ce que l'outil amovible soit aligné avec le joint et ne pas exercer trop de pression latérale sur l'outil amovible pendant l'opération.
- ▶ Utiliser la granulométrie de carbure de l'outil amovible comme indicateur pour la profondeur d'immersion. Pour éviter d'endommager le matériau support, ne pas plonger au-delà de la ligne de granulométrie de carbure.

Accessoires optionnels

Montage du manchon de fixation et de la butée de profondeur ou butée parallèle

1. Desserrer la vis de serrage du manchon de fixation à l'aide du six pans sur la butée de profondeur ou butée parallèle.
2. Aligner les 4 ergots de positionnement sur les encoches du collet de l'appareil et faire glisser le manchon de fixation sur le collet de l'appareil.
3. Tourner le manchon de fixation dans la position souhaitée.
4. Serrer la vis de serrage.
5. Desserrer la vis de fixation du manchon de fixation.



6. Introduire la butée de profondeur ou la butée parallèle dans le manchon de fixation et la fixer avec la vis de fixation.

Utiliser la butée de profondeur 6

⚠ ATTENTION

Risque de blessures et d'endommagement par l'outil amovible. Un contact entre la butée de profondeur et l'outil amovible peut entraîner un endommagement de la butée de profondeur et/ou de l'outil amovible.

▶ Toujours régler la butée de profondeur de manière à ce qu'elle ne touche pas l'outil amovible.

La butée de profondeur permet de contrôler la profondeur d'immersion par exemple lors de coupes plongeantes lors desquelles des objets ou surfaces situés derrière la pièce à travailler ne doivent pas être endommagés.

1. Monter le manchon de fixation et la butée de profondeur. ➔ 26

i Si l'outil amovible est monté de travers, desserrer la vis de serrage et tourner le manchon de fixation jusqu'à ce que la butée de profondeur soit parallèle à l'outil amovible. Resserrer la vis de serrage.

2. Desserrer la vis de fixation.

3. Régler l'écart "X" entre la pointe de l'outil amovible et la pointe de la butée de profondeur.

4. Serrer la vis de fixation.

Utilisation de la butée parallèle 7

⚠ ATTENTION

Risque de blessures et d'endommagement par l'outil amovible. Un contact entre la butée parallèle et l'outil amovible peut entraîner un endommagement de la butée parallèle et/ou de l'outil amovible.

▶ Toujours régler la butée parallèle de manière à ce qu'elle ne touche pas l'outil amovible.

La butée parallèle peut être utilisée comme guide de coupe ou butée de profondeur.

Utilisation de la butée parallèle comme guide de coupe

Utiliser la butée parallèle pour réaliser des coupes droites parallèles à un bord.

Le cas échéant, veiller à ce que les attaches utilisées n'entravent pas le libre mouvement de l'outil multi-usages.

⚠ AVERTISSEMENT

Risque de blessures et d'endommagement par contrecoup. Si un coin de l'outil amovible dépasse au-dessus ou en dessous de la pièce à travailler, cela entraîne un contrecoup qui peut entraîner une perte de contrôle.

▶ S'assurer que l'outil amovible est en prise avec la pièce à travailler sur toute sa course (oscillation).

▶ Monter le manchon de fixation et la butée parallèle. ➔ 26

▶ Veiller à ce que la butée parallèle soit montée parallèlement à l'outil amovible.

▶ Desserrer la vis de serrage du manchon de fixation.

▶ Tourner le manchon de fixation de manière à ce que l'outil amovible plonge dans la pièce à travailler selon un certain angle.

▶ Resserrer la vis de serrage.

▶ Desserrer la vis de fixation.

▶ Régler la profondeur de coupe de manière à ce que l'outil amovible plonge complètement dans la pièce à travailler sur toute sa course.

▶ Serrer la vis de fixation.

▶ Présenter l'outil multi-usages avec la butée parallèle sur le bord. Guider l'outil multi-usages le long du bord pendant la coupe.



Utiliser la butée parallèle comme butée de profondeur

Utiliser la butée parallèle comme butée de profondeur lors de travaux avec des lames de scie à segments.

- ▶ Monter le manchon de fixation et la butée parallèle. 26
- ▶ Desserrer la vis de fixation.
- ▶ Régler l'écart "X" entre la butée parallèle et les pointes des dents de la lame de scie à segments.
- ▶ Serrer la vis de fixation.

Montage du raccord d'aspiration

ATTENTION

Risque d'endommagement par des particules chaudes. Le raccord d'aspiration peut fondre ou être endommagé d'une autre manière.

- ▶ Ne pas utiliser le raccord d'aspiration lors de travaux sur du métal.

1. Ouvrir le levier de serrage du raccord d'aspiration.
2. Aligner les 4 ergots de positionnement sur les encoches du collet de l'appareil et faire glisser le raccord d'aspiration sur le collet de l'appareil.
3. Tourner le raccord d'aspiration dans la position souhaitée.
4. Fermer le levier de serrage du raccord d'aspiration.
5. Raccorder un dispositif d'aspiration de poussières approprié au raccord d'aspiration.

Nettoyage et entretien

AVERTISSEMENT

Risque de blessures lorsque l'accu est inséré !

- ▶ Toujours retirer l'accu avant tous travaux de nettoyage et d'entretien !

Entretien du produit

- Éliminer avec précaution les saletés récalcitrantes.
- Le cas échéant, nettoyer soigneusement les ouïes d'aération à l'aide d'une brosse sèche et douce.
- Nettoyer le carter de l'appareil uniquement avec un chiffon légèrement humide. Ne pas utiliser de nettoyants à base de silicone car ceci pourrait attaquer les pièces en plastique.
- Utiliser un chiffon propre et sec pour nettoyer les contacts du produit.

Entretien des accus Li-ion

- Ne jamais utiliser un accu dont les ouïes d'aération sont bouchées. Nettoyer soigneusement les ouïes d'aération à l'aide d'une brosse sèche et douce.
- Éviter d'exposer inutilement l'accu à la poussière ou à la saleté. Ne jamais exposer l'accu à une forte humidité (par exemple en l'immergeant dans de l'eau ou en le laissant sous la pluie). Si l'accu a été trempé, le traiter comme un accu endommagé. L'isoler dans un récipient ininflammable et s'adresser au S.A.V. **Hilti**.
- Veiller à ce que l'accu soit toujours exempt de traces de graisse et d'huile étrangères. Ne pas laisser de la poussière ou de la saleté s'accumuler inutilement sur l'accu. Nettoyer l'accu avec une brosse sèche et douce ou un chiffon propre et sec. Ne pas utiliser de nettoyants à base de silicone car ceci pourrait attaquer les pièces en plastique. Ne pas toucher les contacts de l'accu et ne pas enlever la graisse appliquée en usine sur les contacts.
- Nettoyer le carter de l'appareil uniquement avec un chiffon légèrement humide. Ne pas utiliser de nettoyants à base de silicone car ceci pourrait attaquer les pièces en plastique.

Entretien

- Vérifier régulièrement qu'aucune pièce visible n'est endommagée et que les organes de commande sont parfaitement opérationnels.
- Ne pas utiliser le produit en cas d'endommagements et/ou de dysfonctionnements. Faire immédiatement réparer le produit par le S.A.V. **Hilti**.



- Après des travaux de nettoyage et d'entretien, vérifier si tous les équipements de protection sont bien en place et fonctionnent parfaitement.

i Pour une utilisation en toute sécurité, utiliser uniquement des pièces de rechange et consommables d'origine. Vous trouverez les pièces de rechange, consommables et accessoires autorisés par **Hilti** convenant pour votre produit dans le centre **Hilti Store** ou sous : www.hilti.group

Transport et stockage des outils sur accu et des accus

Transport

⚠ ATTENTION

Mise en marche inopinée lors du transport !

- ▶ Toujours retirer les accus avant de transporter les produits !
- ▶ Retirer le ou les accus.
- ▶ Ne jamais transporter les accus en vrac. Pendant le transport, les accus doivent être protégés des vibrations et chocs excessifs, isolés de tout matériau conducteur ou autre accu, pour éviter qu'ils n'entrent en contact avec d'autres pôles de batterie et qu'ils provoquent un court-circuit. **Tenir compte des prescriptions locales pour le transport d'accus.**
- ▶ Ne pas envoyer les accus par la poste. S'adresser à un service d'expédition s'il faut envoyer des accus non endommagés.
- ▶ Contrôler l'état du produit et des accus avant chaque utilisation, ainsi qu'avant et après tout transport prolongé.

Stockage

⚠ AVERTISSEMENT

Endommagement involontaire du fait d'accus défectueux ou de chute d'accu !

- ▶ Toujours retirer les accus avant de stocker les produits !
- ▶ Stocker si possible le produit et les accus dans un endroit sec et frais. Respecter les valeurs limites de température indiquées dans les caractéristiques techniques.
- ▶ Ne pas stocker les accus sur le chargeur. Retirer toujours l'accu du chargeur après la charge.
- ▶ Ne jamais stocker les accus exposés au soleil, sur des sources de chaleur ou derrière des vitres.
- ▶ Stocker le produit et les accus à l'abri des enfants et des personnes non autorisées.
- ▶ Contrôler l'état du produit et des accus avant chaque utilisation, ainsi qu'avant et après tout stockage prolongé.

Aide au dépannage

En cas de dysfonctionnements, tenir compte de l'indicateur d'état de l'accu. Voir le chapitre **Affichages de l'accu Li-Ion**.

En cas de défaillances non énumérées dans ce tableau ou auxquelles il n'est pas possible de remédier sans aide, contacter le S.A.V. **Hilti**.

Défaillance	Causes possibles	Solution
L'accu ne s'encliquette pas avec un « clic » audible.	Ergot d'encliquetage encrassé sur l'accu.	▶ Nettoyer l'ergot d'encliquetage et insérer l'accu en position de travail jusqu'au dé clic.
Les LED de la batterie n'indiquent rien	L'accu est défectueux.	▶ S'adresser au S.A.V. Hilti .
Le produit ne fonctionne pas.	L'accu n'est pas complètement encliqueté.	▶ Encliqueter l'accu d'un clic audible.



Recyclage

AVERTISSEMENT

Risque de blessures en cas d'élimination incorrecte ! Émanations possibles de gaz et de liquides nocives pour la santé.

- ▶ Ne pas envoyer ni expédier d'accus endommagés !
- ▶ Recouvrir les raccordements avec un matériau non conducteur pour éviter tout court-circuit.
- ▶ Éliminer les accus en veillant à ce qu'ils soient hors de la portée des enfants.
- ▶ Éliminer l'accu en le déposant auprès du **Hilti Store** local ou s'adresser à l'entreprise de collecte des déchets compétente.

 Les produits **Hilti** sont fabriqués pour une grande partie en matériaux recyclables. Le recyclage pré suppose un tri adéquat des matériaux. **Hilti** reprend les appareils usagés dans de nombreux pays en vue de leur recyclage. Consulter le service clients **Hilti** ou un conseiller commercial.

-  ▶ Ne pas jeter les appareils électriques, électroniques et accus dans les ordures ménagères !

Garantie constructeur

- ▶ En cas de questions sur les conditions de garantie, veuillez vous adresser à votre partenaire **Hilti** local.

Informations complémentaires

Des informations complémentaires concernant l'utilisation, la technique, l'environnement et le recyclage sont disponibles sous le lien ci-dessous : qr.hilti.com/manual/?id=2381016

Ce lien figure également à la fin du mode d'emploi sous forme de code QR.

es Manual de instrucciones original

Información sobre el manual de instrucciones

Acerca de este manual de instrucciones

- **¡Atención!** Asegúrese de haber leído y entendido toda la documentación adjunta, incluidas, entre otras, las instrucciones, advertencias de seguridad, ilustraciones y especificaciones que se proporcionan con este producto. Familiarícese con todas las instrucciones, advertencias de seguridad, ilustraciones, especificaciones, componentes y funciones del producto antes de utilizarlo. De lo contrario, existe peligro de descarga eléctrica, incendio y/o lesiones graves. Conserve todas las advertencias e instrucciones para futuras consultas.
- Los productos **HILTI** han sido diseñados para usuarios profesionales y solo personal autorizado y debidamente formado puede utilizarlos y llevar a cabo su mantenimiento y conservación. Este personal debe estar especialmente instruido en lo referente a los riesgos de uso. La utilización del producto y sus dispositivos auxiliares puede conllevar riesgos para el usuario en caso de manejarse de forma inadecuada por personal no cualificado o utilizarse para usos diferentes a los que están destinados.
- La documentación adjunta corresponde al estado actual de la técnica en el momento de la impresión. Compruebe siempre la última versión en la página del producto de la página web de Hilti. Para ello siga el enlace o escanee el código QR que figura en esta documentación y que se indica con el símbolo .
- No entregue nunca el producto a otras personas sin este manual de instrucciones.

Explicación de símbolos

Avisos

Las advertencias de seguridad advierten de peligros derivados del manejo del producto. Se utilizan las siguientes palabras de peligro:



⚠ PELIGRO

PELIGRO !

► Término utilizado para un peligro inminente que puede ocasionar lesiones graves o incluso la muerte.

⚠ ADVERTENCIA

ADVERTENCIA !

► Término utilizado para un posible peligro que puede ocasionar lesiones graves o incluso la muerte.

⚠ PRECAUCIÓN

PRECAUCIÓN !

► Término utilizado para una posible situación peligrosa que puede ocasionar lesiones o daños materiales.

Símbolos en el manual de instrucciones

En este manual de instrucciones se utilizan los siguientes símbolos:

	Consulte el manual de instrucciones
	Indicaciones de uso y demás información de interés
	Manejo con materiales reutilizables
	No tire las herramientas eléctricas y las baterías junto con los desperdicios domésticos
	Hilti Batería de Ion-Litio
	Hilti Cargador

Símbolos en las figuras

En las figuras se utilizan los siguientes símbolos:

	Estos números hacen referencia a la figura correspondiente incluida al principio de este manual de instrucciones.
	La numeración describe el orden de los pasos de trabajo en la imagen y puede ser diferente de los pasos descritos en el texto.
	En la figura Vista general se utilizan números de posición y los números de la leyenda están explicados en el apartado Vista general del producto .
	Preste especial atención a este símbolo cuando utilice el producto.

Símbolos de productos

Símbolos en el producto

En el producto se pueden utilizar los siguientes símbolos:

	El producto es apto para tecnología NFC, que es compatible con las plataformas iOS y Android.
	Batería de Ion-Litio
	Nunca golpee la batería con un objeto ni utilice la batería como herramienta de percusión.
	No deje que la batería se caiga. No utilice baterías que hayan recibido algún golpe ni que estén dañadas de alguna otra forma.
	Diámetro
	Frecuencia de oscilación de marcha en vacío medida



	Corriente continua
	Utilizar protección para los ojos
	Utilizar protección para los oídos
	Serie utilizada de baterías de Ion-Litio Hilti . Tenga en cuenta las indicaciones del capítulo Uso conforme a las prescripciones .
	Si está en el producto, significa que el organismo de certificación lo ha certificado para el mercado estadounidense y canadiense según las normas vigentes.

Seguridad

Indicaciones generales de seguridad para herramientas eléctricas

⚠ ADVERTENCIA Lea con atención todas las indicaciones de seguridad, instrucciones, ilustraciones y datos técnicos correspondientes a esta herramienta eléctrica. La negligencia en el cumplimiento de las instrucciones que se describen a continuación podría provocar descargas eléctricas, incendios o lesiones graves.

Conservar todas las instrucciones e indicaciones de seguridad para futuras consultas.

El término «herramienta eléctrica» empleado en las indicaciones de seguridad se refiere a herramientas eléctricas portátiles, ya sea con cable de red o sin cable, en caso de ser accionadas por batería.

Seguridad en el puesto de trabajo

- ▶ **Mantenga su área de trabajo limpia y bien iluminada.** El desorden o una iluminación deficiente de las zonas de trabajo pueden provocar accidentes.
- ▶ **No utilice la herramienta eléctrica en un entorno con peligro de explosión en el que se encuentren líquidos, gases o polvos inflamables.** Las herramientas eléctricas producen chispas que pueden llegar a inflamar los materiales en polvo o vapores.
- ▶ **Mantenga alejados a los niños y otras personas de su puesto de trabajo al emplear la herramienta eléctrica.** Una distracción le puede hacer perder el control sobre la herramienta.

Seguridad eléctrica

- ▶ **El enchufe de la herramienta eléctrica debe corresponder a la toma de corriente utilizada. No se deberá modificar el enchufe en forma alguna. No utilice enchufes adaptadores para las herramientas eléctricas con puesta a tierra.** Los enchufes sin modificar adecuados a las respectivas tomas de corriente reducen el riesgo de descarga eléctrica.
- ▶ **Evite el contacto corporal con superficies que tengan puesta a tierra, como pueden ser tubos, calefacciones, cocinas y frigoríficos.** El riesgo a quedar expuesto a una sacudida eléctrica es mayor si su cuerpo tiene contacto con tierra.
- ▶ **No exponga las herramientas eléctricas a la lluvia y evite que penetren líquidos en su interior.** El riesgo de recibir descargas eléctricas aumenta si penetra agua en la herramienta eléctrica.
- ▶ **No utilice el cable de conexión para transportar o colgar la herramienta eléctrica ni tire de él para extraer el enchufe de la toma de corriente. Mantenga el cable de conexión alejado de fuentes de calor, aceite, aristas afiladas o piezas móviles.** Los cables de conexión dañados o enredados pueden provocar descargas eléctricas.
- ▶ **Cuando trabaje al aire libre con una herramienta eléctrica, utilice exclusivamente un alargador adecuado para exteriores.** La utilización de un alargador adecuado para su uso en exteriores evita el riesgo de una descarga eléctrica.
- ▶ **Cuando no pueda evitarse el uso de la herramienta eléctrica en un entorno húmedo, utilice un interruptor de corriente de defecto.** La utilización de un interruptor de corriente de defecto evita el riesgo de una descarga eléctrica.



Seguridad de las personas

- ▶ **Permanezca atento, preste atención durante el trabajo y utilice la herramienta eléctrica con prudencia. No utilice una herramienta eléctrica si está cansado, ni tampoco después de haber consumido alcohol, drogas o medicamentos.** Un momento de descuido al utilizar la herramienta eléctrica podría producir graves lesiones.
- ▶ **Utilice el equipo de seguridad personal adecuado y lleve siempre gafas protectoras.** El riesgo de lesiones se reduce considerablemente si, según el tipo y la aplicación de la herramienta eléctrica empleada, se utiliza un equipo de seguridad personal adecuado como una mascarilla antipolvo, zapatos de seguridad con suela antideslizante, casco de protección o protección para los oídos.
- ▶ **Evite una puesta en servicio fortuita de la herramienta. Asegúrese de que la herramienta eléctrica está apagada antes de alzarla, transportarla, conectarla a la toma de corriente o insertar la batería.** Si transporta la herramienta eléctrica sujetándola por el interruptor de conexión/desconexión o si introduce el enchufe en la toma de corriente con la herramienta conectada, podría producirse un accidente.
- ▶ **Retire las herramientas de ajuste o llaves fijas antes de conectar la herramienta eléctrica.** Una herramienta o llave colocada en una pieza giratoria puede producir lesiones al ponerse en funcionamiento.
- ▶ **Evite adoptar posturas forzadas. Procure que la postura sea estable y manténgase siempre en equilibrio.** De esta forma podrá controlar mejor la herramienta eléctrica en caso de presentarse una situación inesperada.
- ▶ **Utilice ropa adecuada. No utilice vestimenta amplia ni joyas. Mantenga su pelo, vestimenta y guantes alejados de las piezas móviles.** La vestimenta suelta, las joyas y el pelo largo se pueden enganchar con las piezas en movimiento.
- ▶ **Siempre que sea posible montar equipos de aspiración o captación de polvo, asegúrese de que están conectados y de que se utilizan correctamente.** El uso de un sistema de aspiración de polvo reduce los riesgos derivados del polvo.
- ▶ **No se crea a salvo de cualquier riesgo ni pase por alto ninguna de las normas de seguridad relativas a las herramientas eléctricas, aun cuando esté familiarizado con la herramienta eléctrica y tenga larga experiencia en su uso.** Una actuación negligente puede provocar lesiones graves en cuestión de segundos.

Uso y manejo de la herramienta eléctrica

- ▶ **No sobrecargue la herramienta. Utilice la herramienta eléctrica adecuada para el trabajo que se dispone a realizar.** Con la herramienta eléctrica apropiada podrá trabajar mejor y de modo más seguro dentro del margen de potencia indicado.
- ▶ **No utilice herramientas eléctricas con el interruptor defectuoso.** Las herramientas eléctricas que no se puedan conectar o desconectar son peligrosas y deben repararse.
- ▶ **Extraiga el enchufe de la toma de corriente o retire la batería extraíble antes de efectuar cualquier ajuste en la herramienta, cambiar accesorios o en caso de no utilizar la herramienta durante un tiempo prolongado.** Esta medida preventiva evita el riesgo de arranque accidental de la herramienta eléctrica.
- ▶ **Guarde las herramientas eléctricas que no utilice fuera del alcance de los niños. No permita utilizar la herramienta a ninguna persona que no esté familiarizada con ella o que no haya leído este manual de instrucciones.** Las herramientas eléctricas utilizadas por personas inexpertas son peligrosas.
- ▶ **Cuide su herramienta eléctrica y los accesorios adecuadamente. Compruebe si las piezas móviles de la herramienta funcionan correctamente y sin atascarse, y si existen piezas rotas o deterioradas que pudieran afectar al funcionamiento de la herramienta eléctrica. Encargue la reparación de las piezas defectuosas antes de usar la herramienta eléctrica.** Muchos accidentes son consecuencia de un mantenimiento inadecuado de la herramienta eléctrica.



- ▶ **Mantenga los útiles limpios y afilados.** Las herramientas de corte bien cuidadas y con aristas afiladas se atascan menos y se guían con más facilidad.
- ▶ **Utilice la herramienta eléctrica, los accesorios, útiles de inserción, etc., de acuerdo con estas instrucciones. Para ello, tenga en cuenta las condiciones de trabajo y la tarea que se va a realizar.** El uso de herramientas eléctricas para trabajos diferentes de aquellos para los que han sido concebidas puede resultar peligroso.
- ▶ **Mantenga las empuñaduras y las superficies de contacto secas, limpias y sin residuos de aceite o grasa.** Las empuñaduras y superficies de contacto resbaladizas impiden manejar y controlar la herramienta eléctrica con seguridad en situaciones imprevistas.

Uso y manejo de la herramienta de batería

- ▶ **Cargue las baterías únicamente con los cargadores recomendados por el fabricante.** Existe riesgo de incendio al intentar cargar baterías de un tipo diferente al previsto para el cargador.
- ▶ **Utilice únicamente las baterías previstas para la herramienta eléctrica.** El uso de otro tipo de baterías puede provocar daños e incluso incendios.
- ▶ **Si no utiliza la batería, guárdela separada de clips, monedas, llaves, clavos, tornillos y demás objetos metálicos que pudieran puentear sus contactos.** El cortocircuito de los contactos de la batería puede causar quemaduras o incendios.
- ▶ **La utilización inadecuada de la batería puede provocar fugas de líquido. Evite el contacto con este líquido. En caso de contacto accidental, enjuague el área afectada con abundante agua. En caso de contacto con los ojos, acuda además inmediatamente a un médico.** El líquido de la batería puede irritar la piel o producir quemaduras.
- ▶ **No utilice baterías dañadas o modificadas.** Una batería dañada o modificada puede tener un comportamiento imprevisible y provocar incendios, explosiones o riesgo de lesiones.
- ▶ **No exponga la batería al fuego o a temperaturas muy elevadas.** El fuego o las temperaturas superiores a 130 °C (265 °F) pueden provocar una explosión.
- ▶ **Siga todas las instrucciones relativas a la carga y no cargue nunca la batería o la herramienta de batería excediendo el rango de temperatura indicado en el manual de instrucciones.** Una carga incorrecta o fuera del rango de temperatura permitido puede destruir la batería y aumentar el riesgo de incendio.

Servicio Técnico

- ▶ **Solicite que un profesional lleve a cabo la reparación de su herramienta eléctrica y que utilice exclusivamente piezas de repuesto originales.** Solamente así se garantiza la seguridad de la herramienta.
- ▶ **No realice nunca el mantenimiento de baterías dañadas.** Cualquier mantenimiento de las baterías debe llevarlo a cabo el fabricante o un centro del Servicio de Atención al Cliente autorizado.

Indicaciones de seguridad adicionales

- ▶ Utilice el producto y los accesorios solo si están en perfecto estado técnico.
- ▶ No efectúe nunca manipulaciones o modificaciones en el producto ni en los accesorios.
- ▶ - **Riesgo de lesiones en caso de caída de herramientas o accesorios.** Antes de iniciar el trabajo, compruebe que la batería y los accesorios montados estén bien fijados.
- ▶ Evite tocar las piezas en movimiento, ya que existe riesgo de lesiones.
- ▶ Mientras usa el producto, utilice protección para los ojos, casco de protección, protección para los oídos, así como una mascarilla adecuada.



- ▶ El polvo que se genera al pulir, lijar, cortar y taladrar puede contener productos químicos peligrosos, como, por ejemplo, plomo o pinturas basadas en plomo; ladrillos, hormigón y otros productos de mampostería, piedra natural y otros productos que contengan silicatos; determinadas maderas, como el roble o el haya o las maderas tratadas químicamente, o amianto o materiales que contengan asbesto. La exposición del usuario y las personas circundantes debe regularse según la clase de peligro de los materiales con los que se trabaja. Tome las medidas necesarias para mantener la exposición a un nivel seguro, p. ej., mediante el uso de un sistema de recogida de polvo o una mascarilla adecuada. Las medidas genéricas para reducir la exposición son, entre otras:
 - ▶ trabajar en un espacio bien ventilado;
 - ▶ evitar el contacto prolongado con el polvo;
 - ▶ desviar el polvo de la cara y el cuerpo;
 - ▶ usar prendas protectoras y lavar con agua y jabón las zonas expuestas.
- ▶ No mire directamente hacia la luz (LED) ni dirija la luz a la cara de otras personas.
- ▶ Efectúe a menudo pausas y ejercicios para mejorar la circulación de los dedos. Tras muchas horas de trabajo expuesto a las vibraciones intensas, pueden surgir complicaciones en los vasos sanguíneos o en el sistema nervioso en dedos, manos o articulaciones de las manos.
- ▶ Mantenga siempre las rejillas de ventilación despejadas. Riesgo de quemaduras debido a rejillas de ventilación cubiertas.
- ▶ Fije y asegure la pieza de trabajo a una superficie estable con abrazaderas o mediante otro sistema. Si solo utiliza la mano para sujetar la pieza de trabajo o se la apoya contra el cuerpo, la pieza estará inestable, lo que puede provocar una pérdida de control.
- ▶ Antes de empezar a trabajar, compruebe si la zona de trabajo oculta cables eléctricos, tuberías de gas o cañerías de agua. Las partes metálicas exteriores del producto pueden provocar una descarga eléctrica o una explosión si se daña un cable eléctrico, una tubería de gas o una cañería de agua.
- ▶ Utilice el producto únicamente para el lijado en seco. El riesgo de recibir descargas eléctricas aumenta si penetra agua en la herramienta eléctrica.
- ▶ No raspe materiales humedecidos (p. ej., papeles pintados) ni realice el raspado sobre una superficie de trabajo húmeda. El riesgo de recibir descargas eléctricas aumenta si penetra agua en la herramienta eléctrica.
- ▶ No trate la superficie con la que desea trabajar con líquidos que contengan disolventes. Los materiales se calientan durante el raspado, por lo que pueden generarse vapores tóxicos.
- ▶ Mantenga las manos alejadas del área de corte. No toque la parte inferior de la pieza de trabajo. En caso de contacto con la hoja de sierra existe riesgo de lesiones.
- ▶ Sujete siempre el producto con ambas manos y procure que la postura sea estable. Si sujeta el producto con ambas manos, podrá guiarlo con más seguridad.
- ▶ Utilice guantes de protección para cambiar el útil. Existe un cierto riesgo de quemaduras, ya que el útil de inserción se calienta durante su uso.
- ▶ Retire la suciedad, las virutas u otros cuerpos extraños que queden pegados en el útil de inserción o en el portaútiles. De lo contrario, puede que el útil de inserción no esté bien sujeto.
- ▶ No conecte el producto hasta que este se encuentre en la posición de trabajo. Conecte el producto solo si el útil de inserción no toca la pieza de trabajo.
- ▶ Espere hasta que el producto se haya detenido antes de dejarlo en ninguna superficie.
- ▶ No utilice accesorios que el fabricante no haya previsto ni recomendado especialmente para esta herramienta eléctrica. El simple hecho de que el accesorio encaje en su herramienta eléctrica no garantiza un uso seguro.



Manipulación y utilización segura de las baterías

- ▶ **Tenga en cuenta las siguientes indicaciones de seguridad para el manejo y el uso seguros de las baterías de Ion-Litio.** En caso de no respetarlas, puede llevar a irritación de la piel, lesiones corrosivas graves, quemaduras químicas, fuego o explosiones.
- ▶ Utilice las baterías solo si están en perfecto estado técnico.
- ▶ Manipule las baterías con cuidado a fin de evitar daños o escapes de líquido altamente peligroso para su salud.
- ▶ Las baterías no deben modificarse ni manipularse en ningún caso.
- ▶ Las baterías no se deben destruir, comprimir, calentar por encima de 80 °C (176 °F) o quemar.
- ▶ No utilice ni cargue baterías que hayan recibido algún golpe ni que estén dañadas de alguna otra forma. Compruebe con regularidad si las baterías presentan signos de daños.
- ▶ No utilice nunca baterías recicladas o reparadas.
- ▶ Nunca utilice la batería o una herramienta eléctrica de batería como herramienta de percusión.
- ▶ No exponga nunca las baterías a radiación solar directa, temperaturas elevadas, chispas o llamas abiertas. Esto puede provocar explosiones.
- ▶ No toque los polos de la batería con los dedos, con herramientas, con joyas o con otros objetos conductores de la electricidad. Esto puede dañar la batería y provocar otros daños materiales y lesiones.
- ▶ Mantenga las baterías alejadas de la lluvia, la humedad y los líquidos. Si entra humedad, pueden producirse cortocircuitos, descargas eléctricas, quemaduras, incendios y explosiones.
- ▶ Utilice únicamente cargadores y herramientas eléctricas concebidos para este tipo de baterías. Para ello, consulte las indicaciones recogidas en el manual de instrucciones correspondiente.
- ▶ No utilice ni almacene la batería en entornos con peligro de explosión.
- ▶ Si al tocar la batería detecta que está muy caliente, puede deberse a una avería en la misma. Coloque la batería en un lugar visible, no inflamable, a suficiente distancia de otros materiales inflamables. Deje que la batería se enfríe. Si, después de una hora, la herramienta sigue estando demasiado caliente para tocarla significa que está averiada. Diríjase al Servicio Técnico de **Hilti** o lea el documento «Indicaciones de seguridad y uso de las baterías de Ion-Litio de **Hilti**».

Tenga en cuenta las directivas especiales aplicables al transporte, almacenamiento y uso de las baterías de Ion-Litio. 44

Lea las instrucciones de seguridad y uso de las baterías de Ion-Litio de **Hilti**, que puede encontrar escaneando el código QR que se encuentra al final de estas instrucciones de uso.

Descripción

Vista general del producto

- | | |
|--|-------------------------------------|
| ① Palanca de tensado | ⑨ Portaútiles/mordazas |
| ② Interruptor de conexión y desconexión | ⑩ Tope paralelo |
| ③ Empuñadura | ⑪ Tope de profundidad |
| ④ Teclas de ajuste de los niveles de velocidad | ⑫ Hoja de sierra |
| ⑤ Abertura de montaje para accesorios | ⑬ Tornillo de fijación |
| ⑥ Batería | ⑭ Manguito de fijación |
| ⑦ Iluminación del área de trabajo (LED) | ⑮ Tornillo de apriete |
| ⑧ Cuello del útil | ⑯ Tecla de desbloqueo de la batería |
| | ⑰ Indicador de estado de la batería |

Uso conforme a las prescripciones

El producto descrito es un útil multifunción. Está indicado para serrar y tronzar materiales derivados de la madera, plástico, yeso, metales no ferrosos y elementos de fijación (p. ej., clavos no endurecidos



o abrazaderas). También es adecuado para el mecanizado de azulejos de pared blandos, así como para el lijado en seco y el raspado de superficies más pequeñas. Es especialmente apropiado para trabajos precisos y cercanos al borde.

El producto solo es apto para utilizar en seco, sin agua.

- Para este producto utilice únicamente baterías Li-Ion de la serie B 22 de **Hilti** Nuron. Para garantizar que este producto ofrece un rendimiento óptimo, **Hilti** recomienda utilizar las baterías indicadas en la tabla que encontrará el final de este manual de instrucciones.
- Para estas baterías utilice exclusivamente los cargadores **Hilti** de las series indicadas en la tabla que encontrará al final de este manual de instrucciones.

Suministro

Útil multifunción, hoja de sierra, manual de instrucciones

Encontrará otros productos del sistema autorizados para su producto en su **Hilti Store** o en Internet, en: www.hilti.group

Mostrar la batería Ion-Litio

Las baterías de Ion-Litio de **Hilti** Nuron pueden mostrar el estado de carga, los mensajes de error y el estado de la batería.

Visualización del estado de carga y de los mensajes de error

ADVERTENCIA

Riesgo de lesiones por la caída de la batería

- ▶ Con la batería colocada, asegúrese tras pulsar la tecla de desbloqueo de que la batería vuelva a encajar correctamente en el producto empleado.

Para recibir una de las siguientes indicaciones, pulse brevemente la tecla de desbloqueo de la batería. El estado de carga y las posibles averías también se muestran de forma permanente mientras el producto esté conectado.

Estado	Significado
Cuatro (4) LED encendidos permanentemente en verde	Estado de carga: 100 % a 71 %
Tres (3) LED encendidos permanentemente en verde	Estado de carga: 70 % a 51 %
Dos (2) LED se iluminan permanentemente en verde	Estado de carga: 50 % a 26 %
Un (1) LED está encendido permanentemente en verde	Estado de carga: 25 % a 10 %
Un (1) LED parpadea lentamente en verde	Estado de carga: < 10 %
Un (1) LED parpadea rápidamente en verde	La batería Ion-Litio está totalmente descargada. Cargue la batería. Si tras cargar la batería el LED sigue parpadeando rápidamente, diríjase al Servicio Técnico de Hilti .
Un (1) LED parpadea rápidamente en amarillo	La batería de Ion-Litio o el producto conectado a ella están sobrecargados, demasiado calientes, demasiado fríos o existe otro error. Ponga el producto y la batería en la temperatura de trabajo recomendada y no sobrecargue el producto durante su uso. Si sigue viendo el mensaje, diríjase al Servicio Técnico de Hilti .



Estado	Significado
Un (1) LED está encendido en amarillo	La batería Ion-Litio y el producto conectado a ella no son compatibles. Diríjase al servicio técnico de Hilti .
Un (1) LED parpadea rápidamente en rojo	La batería Ion-Litio está bloqueada y no puede seguir utilizándose. Diríjase al servicio técnico de Hilti .

Visualización del estado de la batería

Para consultar el estado de la batería, mantenga la tecla de desbloqueo pulsada durante más de tres segundos. El sistema no detecta un posible funcionamiento incorrecto de la batería debido a un mal uso, como caídas, hendiduras, daños por calor externo, etc.

Estado	Significado
Todos los LED se encienden como luz en movimiento y, a continuación, se enciende un (1) LED permanentemente en verde.	La batería puede seguir utilizándose.
Todos los LED se encienden como luz en movimiento y, a continuación, parpadea un (1) LED rápidamente en amarillo.	No se ha podido completar la consulta sobre el estado de la batería. Repita la operación o diríjase al Servicio Técnico de Hilti .
Todos los LED se encienden como luz en movimiento y, a continuación, parpadea un (1) LED permanentemente en rojo.	Cuando un producto conectado puede seguir utilizándose, la capacidad restante de la batería es inferior al 50 %. Cuando un producto conectado ya no puede seguir utilizándose, la batería ha llegado al final de su vida útil y debe ser sustituida. Diríjase al servicio técnico de Hilti .

Datos técnicos

Peso sin batería	1,3 kg (2,9 lb)
Portátiles	STARLOCK MAX
Frecuencia de oscilación de la marcha en vacío (oscilaciones por minuto), n_0	10.000 rpm ... 20.000 rpm
Ángulo de oscilación izquierdo/derecho	$\pm 2^\circ$
Temperatura ambiente en funcionamiento	-17 °C ... 60 °C (1 °F ... 140 °F)
Temperatura de almacenamiento	-20 °C ... 70 °C (-4 °F ... 158 °F)

Batería

Tensión de servicio de la batería	21,6 V
Peso batería	Véase al final del manual de instrucciones
Temperatura ambiente en funcionamiento	-17 °C ... 60 °C (1 °F ... 140 °F)



Temperatura de almacenamiento	-20 °C ... 40 °C (-4 °F ... 104 °F)
Temperatura de la batería al comenzar la carga	-10 °C ... 45 °C (14 °F ... 113 °F)

Preparación del trabajo**⚠ ADVERTENCIA****Riesgo de lesiones por arranque involuntario.**

- ▶ Antes de insertar la batería, asegúrese de que el producto correspondiente esté desconectado.
- ▶ Retire la batería antes de realizar ajustes en la herramienta o de cambiar accesorios.

Respete las indicaciones de seguridad y las advertencias presentes en esta documentación y en el producto.

Carga de la batería

1. Antes de cargarla, lea el manual de instrucciones del cargador.
2. Asegúrese de que los contactos de la batería y del cargador estén limpios y secos.
3. Cargue la batería en un cargador autorizado. ➔ 36

Colocación de la batería**⚠ ADVERTENCIA****Riesgo de lesiones por cortocircuito o caída de la batería.**

- ▶ Antes de insertar la batería, asegúrese de que los contactos de la batería y del producto estén libres de cuerpos extraños.
- ▶ Asegúrese de que la batería encaje siempre correctamente.

1. Cargue por completo la batería antes de la primera puesta en servicio.
2. Introduzca la batería en el producto hasta que encaje de forma audible.
3. Compruebe que la batería está bien colocada.

Extracción de la batería

1. Pulse la tecla de desbloqueo de la batería.
2. Retire la batería del producto.

Colocación del útil de inserción **⚠ ADVERTENCIA**

Riesgo de lesiones por un útil de inserción indebido. Los útiles de inserción inadecuados pueden destruirse durante el funcionamiento o provocar la pérdida de control sobre el producto.

- ▶ Asegúrese de que la frecuencia de oscilación autorizada de los útiles de inserción sea como mínimo tan elevada como la frecuencia de oscilación máxima indicada en el producto.

⚠ ADVERTENCIA

Riesgo de lesiones por una mala alineación del útil de inserción. El útil de inserción puede provocar lesiones graves por cortes durante el funcionamiento.

- ▶ No alinee nunca el útil de inserción de manera que quede orientado en el sentido de la empuñadura.

⚠ PRECAUCIÓN

Riesgo de lesiones por la palanca de tensado cuando esta vuelve a su posición original.

- ▶ No deje que la palanca de tensado vuelva sin control a su posición original al cerrarla. Sujete la palanca de tensado y ciérrela con precaución.

 El portaútiles **STARLOCK MAX** es compatible con los útiles de inserción **STARLOCK PLUS** y **STARLOCK**.

1. Coloque el útil de inserción sobre una superficie de trabajo plana.



2. Abra la palanca de tensado completamente girándola hacia la izquierda más allá del primer punto de encaje hasta alcanzar el tope.
 - ▶ Las mordazas del portaútiles están cerradas.
3. Alinee el portaútiles en forma de estrella con el producto y el útil de inserción y coloque el producto sobre el útil de inserción.
4. Cierre la palanca de tensado completamente girándola de manera controlada hacia la derecha más allá del primer punto de encaje hasta alcanzar el tope.
 - ▶ Las mordazas del portaútiles se abren y de este modo sostienen el útil de inserción.
5. Compruebe que el útil de inserción quede fijado de forma segura.

Extracción del útil de inserción

PRECAUCIÓN

Riesgo de lesiones por herramienta de inserción. El útil puede estar caliente o afilado.

- ▶ Utilice guantes de protección para cambiar el útil.

PRECAUCIÓN

Riesgo de lesiones y daños provocados por la caída del útil de inserción. El útil de inserción puede caerse y provocar lesiones o daños en el útil de inserción y en la superficie de trabajo.

▶ Mantenga el producto y el útil de inserción cerca de la superficie cuando extraiga el útil de inserción.

1. Abra la palanca de tensado girándola hacia la izquierda hasta el segundo «clic».

- ▶ El útil de inserción se suelta y se desprende del portaútiles.

2. Cierre la palanca de tensado girándola hacia la derecha.

Protección frente a caídas

ADVERTENCIA

Riesgo de lesiones por caída de herramientas o accesorios.

- ▶ Utilice únicamente la cuerda de amarre para herramientas **Hilti** recomendada para su producto.
- ▶ Antes de cada uso, compruebe que el punto de fijación de la cuerda de amarre para herramientas no presente posibles daños.
- ▶ No fije ninguna cuerda de amarre para herramientas al colgador de cinturón. No utilice un colgador de cinturón para elevar el producto.

Tenga en cuenta las directivas nacionales para trabajos en altura.

Para este producto, utilice únicamente como protección frente a caídas una combinación de la protección anticaídas #2293133 de **Hilti** con la cuerda de amarre para herramientas #2261970 de **Hilti**.

- ▶ Fije la protección anticaídas a las aberturas de montaje para accesorios. Compruebe que quede fijada de forma segura.
- ▶ Fije un mosquetón de la cuerda de amarre para herramientas a la protección anticaídas y el segundo mosquetón a una estructura portante. Compruebe que ambos mosquetones queden fijados de forma segura.

Tenga en cuenta los manuales de instrucciones de la protección anticaídas de **Hilti** y de la cuerda de amarre para herramientas de **Hilti**.

Manejo

Respete las indicaciones de seguridad y las advertencias presentes en esta documentación y en el producto.

Conexión

- ▶ Empuje el interruptor de conexión y desconexión hacia delante.
 - ▶ El motor funciona.



Desconexión

- ▶ Empuje el interruptor de conexión y desconexión hacia atrás.
 - ▶ El motor se detendrá.

Ajuste del nivel de velocidad 5**⚠ ADVERTENCIA**

Riesgo de lesiones por ajustar el nivel de velocidad bajo carga. Pérdida de control del producto.

- ▶ Ajuste el nivel de velocidad únicamente cuando el producto esté desconectado o funcionando con la marcha en vacío.
- ▶ Sujete el producto por la empuñadura cuando ajuste el nivel de velocidad durante la marcha en vacío.

El producto dispone de seis niveles de velocidad, que puede ajustar mediante las teclas + y -.

Puede ajustar el nivel de velocidad antes de conectar el producto o bien durante el funcionamiento del mismo.

Los LED indican el nivel de velocidad actual.

Ajuste con el producto desconectado

- ▶ Pulse la tecla + o -.
 - ▶ El indicador de los niveles de velocidad se activa y muestra el nivel ajustado en ese momento.
- ▶ Ajuste el nivel de velocidad mediante las teclas +/-.
 - ▶ El indicador de los niveles de velocidad se desactiva tras 15 segundos.
 - ▶ El nivel de velocidad ajustado se guarda.

Ajuste con el producto conectado

- ▶ Ajuste el nivel de velocidad mediante las teclas +/-.
 - ▶ El nivel de velocidad se ajusta y queda guardado al desconectar el producto.

Trabajo con el útil multifunción**⚠ ADVERTENCIA**

Riesgo de lesiones y daños. Si los útiles de inserción están deformados, desafilados o presentan algún daño, pueden romperse y provocar lesiones o daños materiales.

- ▶ No utilice útiles de inserción dañados o desgastados.

Este útil multifunción ha sido diseñado para un gran número de tareas. En función del útil de inserción montado, puede utilizar el producto para serrar, lijar, raspar o retirar juntas.

Corte

Las hojas de la sierra de incisión son ideales para realizar cortes precisos en zonas estrechas, próximos a los bordes o enrasados con una superficie.

- ▶ Ajuste el útil multifunción con un nivel de velocidad medio. De este modo tendrá un mejor control al realizar la incisión.
- ▶ Tras el primer corte puede aumentar el nivel de velocidad para realizar los siguientes cortes más rápidamente.
- ▶ Trabaje ejerciendo una presión moderada y evite meter el útil de inserción en el material. Si al realizar la incisión se producen fuertes vibraciones, estas son un indicio de que está ejerciendo demasiada presión.

Lijado

- ▶ Tras conectar el producto, deje que este alcance la frecuencia de oscilación completa antes de poner en contacto la pieza de trabajo con el útil de inserción.
- ▶ Retire el producto de la pieza de trabajo antes de desconectarlo.
- ▶ Realice el lijado con un movimiento continuo, ejerciendo una presión leve. Trabaje con toda la superficie de lijado, no solo con la punta.



- ▶ Gire regularmente el disco abrasivo. De este modo logrará un desgaste uniforme en la hoja lijadora y el disco abrasivo.

Raspado

- ▶ Ajuste el útil multifunción con un nivel de velocidad de bajo a medio.
- ▶ Coloque el útil de inserción en la posición en la que debe retirarse el material.
- ▶ Trabaje ejerciendo una presión moderada. Si la presión es demasiado fuerte, la superficie de trabajo puede resultar dañada.

Retirada de juntas

- ▶ Antes de iniciar el trabajo, mida la anchura de la junta y elija un útil de inserción adecuado.
- ▶ Ajuste el útil multifunción con un nivel de velocidad de medio a alto.
- ▶ Retire el mortero de las juntas con un movimiento de vaivén en varias pasadas.
- ▶ Asegúrese de que el útil de inserción está alineado con la junta y de que no ejerce demasiada presión lateral sobre el útil de inserción durante la operación.
- ▶ Utilice el grano de carburo del útil de inserción como indicador para la profundidad de inserción. Para evitar daños en la superficie de trabajo, no inserte el útil más allá de la línea del grano de carburo.

Accesorios opcionales

Montaje del manguito de fijación y del tope de profundidad o tope paralelo 2

1. Afloje el tornillo de apriete del manguito de fijación mediante la llave hexagonal en el tope de profundidad o tope paralelo.
2. Alinee los cuatro salientes de posicionamiento con las muescas del cuello del útil y desplace el manguito de fijación en el cuello del útil.
3. Gire el manguito de fijación hasta alcanzar la posición deseada.
4. Apriete el tornillo de apriete.
5. Afloje el tornillo de fijación del manguito de fijación.
6. Introduzca el tope de profundidad o el tope paralelo en el manguito de fijación y fíjelo con el tornillo de fijación.

Uso del tope de profundidad 6

PRECAUCIÓN

Riesgo de lesiones y daños provocados por el útil de inserción. Si el tope de profundidad y el útil de inserción se tocan, pueden producirse daños en el tope de profundidad o en el útil de inserción.

- ▶ Ajuste el tope de profundidad de manera que no entre en contacto con el útil de inserción.

Con el tope de profundidad puede controlar la profundidad de inserción, por ejemplo, al realizar cortes profundos en los que no deben dañarse objetos ni superficies que se encuentran detrás de la pieza de trabajo.

1. Monte el manguito de fijación y el tope de profundidad.  42

 Si el útil de inserción está montado en diagonal, afloje el tornillo de apriete y gire el manguito de fijación hasta que el tope de profundidad quede paralelo al útil de inserción. Vuelva a apretar el tornillo de apriete.

2. Afloje el tornillo de fijación.
3. Ajuste la distancia «X» entre la punta del útil de inserción y la punta del tope de profundidad.
4. Apriete el tornillo de fijación.



Uso del tope paralelo 7**⚠ PRECAUCIÓN**

Riesgo de lesiones y daños provocados por el útil de inserción. Si el tope paralelo y el útil de inserción se tocan, pueden producirse daños en el tope paralelo o en el útil de inserción.

- ▶ Ajuste el tope paralelo de manera que no entre en contacto con el útil de inserción.

El tope paralelo se puede utilizar como guía de corte o como tope de profundidad.

Uso del tope paralelo como guía de corte

Utilice el tope paralelo para realizar cortes rectos en paralelo a lo largo de un borde.

Asegúrese de que las abrazaderas utilizadas no limiten el movimiento del útil multifunción.

⚠ ADVERTENCIA

Riesgo de lesiones y daños provocados por el rebote. Si una esquina del útil de inserción sobrepasa la pieza de trabajo por encima o por debajo, se produce un rebote que puede provocar la pérdida de control.

- ▶ Asegúrese de que el útil de inserción se inserta a lo largo de toda la carrera (oscilación) en la pieza de trabajo.

- ▶ Monte el manguito de fijación y el tope paralelo.  42

- ▶ Asegúrese de que el tope paralelo esté montado en paralelo al útil de inserción.
- ▶ Afloje el tornillo de apriete del manguito de fijación.
- ▶ Gire el manguito de fijación de manera que el útil de inserción se inserte en un ángulo de la pieza de trabajo.
- ▶ Vuelva a apretar el tornillo de apriete.
- ▶ Abra el tornillo de fijación.
- ▶ Ajuste la profundidad de corte de manera que el útil de inserción se inserte completamente en la pieza de trabajo a lo largo de toda la carrera.
- ▶ Apriete el tornillo de fijación.
- ▶ Coloque el útil multifunción con el tope paralelo en el borde. Guíe el útil multifunción durante el corte a lo largo del borde.

Uso del tope paralelo como tope de profundidad

Utilice el tope paralelo como tope de profundidad si trabaja con hojas de sierra de segmentos.

- ▶ Monte el manguito de fijación y el tope paralelo.  42
- ▶ Afloje el tornillo de fijación.
- ▶ Ajuste la distancia «X» entre el tope paralelo y las puntas de los dientes de la hoja de sierra de segmentos.
- ▶ Apriete el tornillo de fijación.

Montaje del adaptador de aspiración 3**⚠ PRECAUCIÓN**

Riesgo de daños por partículas calientes. El adaptador de aspiración puede fundirse o resultar dañado.

- ▶ No utilice el adaptador de aspiración si trabaja con metal.

1. Abra la palanca de tensado del adaptador de aspiración.
2. Alinee los cuatro salientes de posicionamiento con las muescas del cuello del útil y desplace el adaptador de aspiración en el cuello del útil.
3. Gire el adaptador de aspiración hasta alcanzar la posición deseada.
4. Cierre la palanca de tensado del adaptador de aspiración.
5. Conecte un extractor de polvo adecuado al adaptador de aspiración.



Cuidado y mantenimiento

ADVERTENCIA

Riesgo de lesiones con la batería colocada !

- ▶ Extraiga siempre la batería antes de llevar a cabo tareas de cuidado y mantenimiento.

Cuidado del producto

- Elimine con precaución la suciedad fuertemente adherida.
- Las rejillas de ventilación, si las hay, deben limpiarse con cuidadosamente con un cepillo seco y suave.
- Limpie la carcasa solo con un paño ligeramente humedecido. No utilice productos de limpieza que contengan silicona, ya que podrían dañar las piezas de plástico.
- Utilice un paño limpio y seco para limpiar los contactos del producto.

Cuidado de las baterías de Ion-Litio

- No utilice nunca una batería con las rejillas de ventilación obstruidas. Limpie cuidadosamente las rejillas de ventilación con un cepillo seco y suave.
- Evite la exposición innecesaria de la batería al polvo o la suciedad. No exponga nunca la batería a altos niveles de humedad (por ejemplo, sumergiéndola en agua o dejándola bajo la lluvia). Si penetra agua en la batería, trátela como una batería dañada. Aíslela en un recipiente no inflamable y póngase en contacto con el Servicio Técnico de **Hilti**.
- Mantenga la batería limpia de aceite o grasa. No permita la acumulación innecesaria de polvo o suciedad en la batería. Limpie la batería con un cepillo seco y suave o con un paño limpio y seco. No utilice productos de limpieza que contengan silicona, ya que podrían dañar las piezas de plástico.
No toque los contactos de la batería y no elimine de los contactos la grasa aplicada de fábrica.
- Limpie la carcasa solo con un paño ligeramente humedecido. No utilice productos de limpieza que contengan silicona, ya que podrían afectar a las piezas de plástico.

Mantenimiento

- Compruebe con regularidad que las piezas visibles no estén dañadas y los elementos de manejo funcionen correctamente.
- No utilice el producto si presenta daños o fallos que afecten al funcionamiento. Encargue inmediatamente la reparación del producto al Servicio Técnico de **Hilti**.
- Tras las tareas de cuidado y mantenimiento, coloque todos los dispositivos de protección y asegúrese de que funcionen correctamente.

 Para garantizar un correcto funcionamiento, utilice exclusivamente piezas de repuesto y consumibles originales. Las piezas de repuesto, los consumibles y los accesorios autorizados por **Hilti** se pueden consultar en su **Hilti Store** o en: www.hilti.group

Transporte y almacenamiento de las baterías y sus herramientas

Transporte

PRECAUCIÓN

Arranque involuntario en el transporte !

- ▶ Transporte sus productos siempre sin batería.
- ▶ Extraiga la(s) batería(s).
- ▶ Nunca transporte las baterías sin embalaje. Durante el transporte, las baterías deben estar protegidas frente a vibraciones y golpes excesivos y aisladas de todo material conductor y de otras baterías para que no entren en contacto con los polos de otras baterías y causen un cortocircuito.
Tenga en cuenta las normativas locales sobre el transporte de baterías.
- ▶ Las baterías no deben enviarse por correo. Diríjase a una empresa de transporte si quiere enviar baterías no dañadas.



- Compruebe si el producto o las baterías están dañados antes de cada uso y antes y después de un transporte prolongado.

Almacenamiento**⚠ ADVERTENCIA****Daños imprevistos debido a una batería defectuosa o agotada !**

- Guarde su productos siempre sin batería.
- Guarde el producto y las baterías en un lugar fresco y seco. Tenga en cuenta los valores límite de temperatura que figuran en los datos técnicos.
- No almacene las baterías en el cargador. Extraiga siempre la batería del cargador después del proceso de carga.
- No guarde nunca las baterías en un lugar expuesto al sol, a fuentes de calor o detrás de un cristal.
- Guarde el producto y las baterías fuera del alcance de niños y personas no autorizadas.
- Compruebe si el producto o las baterías están dañados antes de cada uso y antes y después de un almacenamiento prolongado.

Ayuda en caso de averías

En caso de producirse una avería, compruebe el indicador de estado de la batería. Véase el capítulo

Mostrar la batería de Ion-Litio.

Si se producen averías que no estén incluidas en esta tabla o que no pueda solucionar usted, diríjase al Servicio Técnico de **Hilti**.

Anomalía	Posible causa	Solución
La batería no se enclava con un «clic» audible.	Suciedad en la lengüeta de la batería.	► Limpie la lengüeta y encaje la batería en la posición de trabajo.
Los LED de la batería no indican nada	La batería está defectuosa.	► Póngase en contacto con el Servicio Técnico de Hilti .
El producto no funciona.	La batería no se ha insertado completamente.	► Introduzca la batería hasta que encaje y se oiga un clic.

Reciclaje**⚠ ADVERTENCIA**

Riesgo de lesiones por un reciclaje indebido. Riesgo para la salud debido a escapes de gases o líquidos.

- No envíe baterías dañadas bajo ningún concepto.
- Cubra las conexiones con un material no conductor para evitar cortocircuitos.
- Deshágase de las baterías de tal forma que no terminen en manos de niños.
- Elimine la batería en su **Hilti Store** o diríjase a su empresa de desechos.

 Los productos **Hilti** están fabricados en su mayor parte con materiales reutilizables. La condición para dicha reutilización es una separación adecuada de los materiales. En muchos países, **Hilti** recoge las herramientas usadas para su recuperación. Pregunte al Servicio de Atención al Cliente de **Hilti** o a su asesor de ventas.

- No deseche las herramientas eléctricas, los aparatos eléctricos ni las baterías junto con los residuos domésticos.

Garantía del fabricante

- Si tiene alguna consulta acerca de las condiciones de la garantía, póngase en contacto con su sucursal local de **Hilti**.



Más información

Encontrará información adicional sobre manejo, técnica, medio ambiente y reciclaje en el siguiente enlace: qr.hilti.com/manual/?id=2381016

Encontrará este enlace también al final del manual de instrucciones como código QR.

pt Manual de instruções original

Indicações sobre o Manual de instruções

Relativamente a este Manual de instruções

- **Aviso!** Antes de utilizar o produto, certifique-se de que leu e compreendeu o Manual de instruções fornecido com o produto incluindo as instruções, instruções de segurança e advertências, figuras e especificações. Familiarize-se sobretudo com todas as instruções, instruções de segurança e advertências, figuras, especificações, bem como com componentes e funções. Em caso de incumprimento existe perigo de choque eléctrico, incêndio e/ou ferimentos graves. Guarde o Manual de instruções incluindo todas as instruções, instruções de segurança e advertências para utilização posterior.
- Os produtos destinam-se ao utilizador profissional e só podem ser operados, mantidos e reparados por pessoal autorizado, devidamente qualificado. Estas pessoas deverão estar informadas em particular sobre os potenciais perigos. O produto e seu equipamento auxiliar podem representar perigo se usados incorrectamente por pessoas não qualificadas ou se usados para fins diferentes daqueles para os quais foram concebidos.
- O Manual de instruções fornecido corresponde ao actual avanço tecnológico no momento da impressão. Encontra a versão actual sempre online, na página de produtos Hilti. Para o efeito, siga a hiperligação ou o código QR neste Manual de instruções, identificado com o símbolo .
- Entregue o produto a outras pessoas apenas juntamente com o Manual de instruções.

Explicação dos símbolos

Advertências

As advertências alertam para perigos durante a utilização do produto. São utilizadas as seguintes palavras de aviso:

PERIGO

PERIGO !

► Indica perigo iminente que pode originar acidentes pessoais graves ou até mesmo fatais.

AVISO

AVISO !

► Indica um possível perigo que pode causar graves ferimentos pessoais, até mesmo fatais.

CUIDADO

CUIDADO !

► Indica uma situação potencialmente perigosa que pode originar ferimentos corporais ou danos materiais.

Símbolos no manual de instruções

Neste manual de instruções são utilizados os seguintes símbolos:

	Consultar o manual de instruções
	Instruções de utilização e outras informações úteis
	Manuseamento com materiais recicláveis
	Não deitar as ferramentas eléctricas e baterias no lixo doméstico



	Bateria de íões de lítio Hilti
	Carregador Hilti

Símbolos nas figuras

Em figuras são utilizados os seguintes símbolos:

	Estes números remetem para a figura respectiva no início do presente manual de instruções.
	A numeração reproduz uma sequência dos passos de trabalho na imagem e pode divergir dos passos de trabalho no texto.
	Na figura Vista geral são utilizados números de posição que fazem referência aos números da legenda na secção Vista geral do produto .
	Este símbolo pretende despertar a sua atenção durante o manuseamento do produto.

Símbolos dependentes do produto

Símbolos no produto

No produto, podem usar-se os seguintes símbolos:

	O produto suporta a tecnologia NFC que é compatível com plataformas iOS e Android.
	Bateria de íões de lítio
	Nunca bata com um objecto na bateria nem utilize a bateria como ferramenta de percussão.
	Não deixe cair a bateria. Não utilize baterias que tenham recebido uma pancada ou que estejam, de outra forma, danificadas.
	Diâmetro
n_0	Número de oscilações nominal em vazio
	Corrente contínua
	Use óculos de protecção
	Use protecção auricular
	Série utilizada da bateria de íões de lítio Hilti . Tenha em atenção as indicações no capítulo Utilização conforme a finalidade projectada .
	Se existente no produto, isso significa que o produto foi certificado por este organismo de certificação para o mercado americano e canadiano de acordo com as normas em vigor.

Segurança

Normas de segurança gerais para ferramentas eléctricas

⚠ AVISO Leia todas as normas de segurança, instruções, imagens e dados técnicos, com os quais esta ferramenta eléctrica está equipada. O não cumprimento das instruções a seguir pode resultar em choque eléctrico, incêndio e/ou ferimentos graves.

Guarde bem todas as normas de segurança e instruções para futura referência.

O termo “ferramenta eléctrica” utilizado nas normas de segurança refere-se a ferramentas com ligação à corrente eléctrica (com cabo de alimentação) ou a ferramentas a bateria (sem cabo).

Segurança no posto de trabalho

► **Mantenha a sua área de trabalho limpa e bem iluminada.** Locais desarrumados ou mal iluminados podem ocasionar acidentes.



- ▶ **Não utilize a ferramenta eléctrica em ambientes explosivos ou na proximidade de líquidos ou gases inflamáveis.** Ferramentas eléctricas produzem faíscas que podem provocar a ignição de pó e vapores.
- ▶ **Mantenha crianças e terceiros afastados durante os trabalhos.** Distracções podem conduzir à perda de controlo sobre a ferramenta.

Segurança eléctrica

- ▶ **A ficha da ferramenta eléctrica deve servir na tomada. A ficha não deve ser modificada de modo algum. Não utilize quaisquer adaptadores com ferramentas eléctricas com ligação terra.** Fichas originais (não modificadas) e tomadas adequadas reduzem o risco de choque eléctrico.
- ▶ **Evite o contacto do corpo com superfícies ligadas à terra, como, por exemplo, canos, radiadores, fogões e frigoríficos.** Existe um risco elevado de choque eléctrico se o corpo estiver com ligação à terra.
- ▶ **As ferramentas eléctricas não devem ser expostas à chuva nem à humidade.** A infiltração de água numa ferramenta eléctrica aumenta o risco de choque eléctrico.
- ▶ **Não use o cabo de ligação para transportar, pendurar ou desligar a ferramenta eléctrica da tomada. Mantenha o cabo de ligação afastado de calor, óleo, arestas vivas ou partes em movimento.** Cabos de ligação danificados ou emaranhados aumentam o risco de choque eléctrico.
- ▶ **Quando operar uma ferramenta eléctrica ao ar livre, utilize apenas cabos de extensão próprios para utilização no exterior.** A utilização de um cabo de extensão próprio para utilização no exterior reduz o risco de choques eléctricos.
- ▶ **Utilize um disjuntor diferencial se não puder ser evitada a utilização da ferramenta eléctrica em ambiente húmido.** A utilização de um disjuntor diferencial reduz o risco de choque eléctrico.

Segurança física

- ▶ **Esteja alerta, observe o que está a fazer, e tenha prudência ao trabalhar com uma ferramenta eléctrica. Se estiver cansado ou sob influência de drogas, álcool ou medicamentos não efectue nenhum trabalho com ferramentas eléctricas.** Um momento de distração ao operar a ferramenta eléctrica pode causar ferimentos graves.
- ▶ **Use equipamento de segurança. Use sempre óculos de protecção.** Equipamento de segurança, como, por exemplo, máscara antipoeiras, sapatos de segurança antiderrapantes, capacete de segurança ou protecção auricular, de acordo com o tipo e aplicação da ferramenta eléctrica, reduzem o risco de lesões.
- ▶ **Evite um arranque involuntário. Assegure-se de que a ferramenta eléctrica está desligada antes de a ligar à fonte de alimentação e/ou à bateria, pegar nela ou a transportar.** Transportar a ferramenta eléctrica com o dedo no interruptor ou ligar uma ferramenta à tomada com o interruptor ligado (ON) pode resultar em acidentes.
- ▶ **Remova quaisquer chaves de ajuste (chaves de fenda), antes de ligar a ferramenta eléctrica.** Um acessório ou chave deixado preso numa parte rotativa da ferramenta pode causar ferimentos.
- ▶ **Evite posturas corporais desfavoráveis. Mantenha sempre uma posição correcta, em perfeito equilíbrio.** Desta forma será mais fácil manter o controlo sobre a ferramenta eléctrica em situações inesperadas.
- ▶ **Use roupa apropriada. Não use roupa larga ou jóias. Mantenha o cabelo, vestuário e luvas afastados das peças móveis.** Roupas largas, jóias ou cabelos compridos podem ficar presos nas peças móveis.
- ▶ **Se poderem ser montados sistemas de remoção e de recolha de pó, assegure-se de que estes estão ligados e são utilizados correctamente.** A utilização de um sistema de remoção de pó pode reduzir os perigos relacionados com a exposição ao mesmo.
- ▶ **Não se acomode numa falsa sensação de segurança e não ignore os regulamentos de segurança para ferramentas eléctricas, mesmo se estiver familiarizado com a ferramenta**



elétrica após numerosas utilizações. Agir de forma descuidada pode causar ferimentos graves dentro duma fracção de segundo.

Utilização e manuseamento da ferramenta eléctrica

- ▶ **Não sobrecarregue a ferramenta. Use para o seu trabalho a ferramenta eléctrica correcta.** Com a ferramenta eléctrica adequada obterá maior eficiência e segurança se respeitar os seus limites.
- ▶ **Não utilize a ferramenta eléctrica se o interruptor estiver defeituoso.** Uma ferramenta eléctrica que já não possa ser accionada pelo interruptor é perigosa e deve ser reparada.
- ▶ **Retire a ficha da tomada e/ou remova uma bateria amovível antes de efectuar ajustes na ferramenta, substituir acessórios ou guardar a ferramenta.** Esta medida preventiva evita o accionamento acidental da ferramenta eléctrica.
- ▶ **Guarde ferramentas eléctricas não utilizadas fora do alcance das crianças. Não permita que a ferramenta seja utilizada por pessoas não familiarizadas com a mesma ou que não tenham lido estas instruções.** Ferramentas eléctricas operadas por pessoas não treinadas são perigosas.
- ▶ **Faça uma manutenção regular de ferramentas eléctricas e acessórios. Verifique se as partes móveis funcionam perfeitamente e não emperram ou se há peças quebradas ou danificadas que possam influenciar o funcionamento da ferramenta eléctrica. Peças danificadas devem ser reparadas antes da utilização da ferramenta.** Muitos acidentes são causados por ferramentas eléctricas com manutenção deficiente.
- ▶ **Mantenha as ferramentas de corte sempre afiadas e limpas.** Acessórios com gumes afiados tratados correctamente emperram menos e são mais fáceis de controlar.
- ▶ **Utilize a ferramenta eléctrica, acessórios, bits, etc., de acordo com estas instruções. Tome também em consideração as condições de trabalho e o trabalho a ser efectuado.** A utilização da ferramenta eléctrica para outros fins além dos previstos, pode ocasionar situações de perigo.
- ▶ **Mantenha punhos e respectivas superfícies secos, limpos e isentos de óleo e gordura.** Punhos e superfícies afins escorregadios não permitem um manuseamento e controlo seguro da ferramenta eléctrica em situações imprevistas.

Utilização e manuseamento da ferramenta a bateria

- ▶ **Apenas deverá carregar as baterias em carregadores recomendados pelo fabricante.** Num carregador adequado para um determinado tipo de baterias existe perigo de incêndio se for utilizado para outras baterias.
- ▶ **Nas ferramentas eléctricas utilize apenas as baterias previstas.** A utilização de outras baterias pode causar ferimentos e riscos de incêndio.
- ▶ **Quando a bateria não estiver em uso, mantenha-a afastada de outros objectos de metal, como, por exemplo, cliques, moedas, chaves, pregos, parafusos, ou outros pequenos objectos metálicos que possam ligar em ponte os contactos.** Um curto-circuito entre os contactos da bateria pode causar queimaduras ou incêndio.
- ▶ **Utilizações inadequadas podem provocar derrame do líquido da bateria. Evite o contacto com este líquido. No caso de contacto acidental, enxágue imediatamente com água. Se o líquido entrar em contacto com os olhos, procure auxílio médico.** O líquido que escorre da bateria pode provocar irritações ou queimaduras da pele.
- ▶ **Não utilize uma bateria danificada ou modificada.** Baterias danificadas ou modificadas podem ter um comportamento imprevisível e causar fogo, explosão ou risco de ferimentos.
- ▶ **Não exponha uma bateria ao fogo ou a temperaturas excessivas.** Fogo e temperaturas superiores a 130 °C (265 °F) podem provocar uma explosão.
- ▶ **Cumpra todas as instruções sobre o carregamento e nunca carregue a bateria ou a ferramenta a bateria fora da faixa de temperaturas indicada no manual de instruções.** O carregamento errado ou fora da faixa de temperaturas permitida pode destruir a bateria e aumentar o risco de incêndio.



Manutenção

- ▶ **A sua ferramenta eléctrica só deve ser reparada por pessoal qualificado e só devem ser utilizadas peças sobressalentes originais.** Isto assegurará que a segurança da ferramenta se mantenha.
- ▶ **Nunca faça a manutenção de baterias danificadas.** Qualquer manutenção de baterias só deverá ser realizada pelo fabricante ou serviços de assistência técnica autorizados.

Normas de segurança adicionais



- ▶ Utilize o produto e os acessórios somente se estiverem em perfeitas condições técnicas.
- ▶ Nunca efectue quaisquer manipulações ou modificações no produto ou nos acessórios.
- ▶ Risco de ferimentos devido a queda de ferramentas e/ou acessórios. Antes de iniciar os trabalhos, verifique se a bateria e os acessórios montados estão realmente fixos.
- ▶ Evite o contacto com peças oscilantes – risco de ferimentos!
- ▶ Use óculos de protecção, capacete de segurança, protecção auricular e uma protecção respiratória adequada durante a utilização do produto.
- ▶ Pó produzido ao rectificar, lixar, cortar e furar pode conter produtos químicos perigosos. Alguns exemplos são: chumbo ou tintas à base de chumbo; tijolo, betão e outros produtos de alvenaria, pedra natural e outros produtos que contenham silicatos; determinadas madeiras, como carvalho, faia e madeira tratada quimicamente; amianto ou materiais contendo amianto. Determine a exposição do operador e das pessoas que se encontrem nas proximidades através da classe de perigo dos materiais a serem trabalhados. Tome as medidas necessárias para manter a exposição a um nível seguro como, por ex., a utilização de um sistema colector de pó ou o uso de uma protecção respiratória adequada. As medidas gerais para redução da exposição incluem:
 - ▶ Trabalhar num local bem ventilado,
 - ▶ Evitar o contacto prolongado com pó,
 - ▶ Afastar o pó do rosto e do corpo,
 - ▶ Usar roupa de protecção e lavar áreas expostas com água e sabão.
- ▶ Não olhe directamente para a luz de trabalho (LED) nem aponte a luz para o rosto de outras pessoas.
- ▶ Faça frequentemente pausas e exercícios para melhorar a circulação sanguínea nos dedos. Os trabalhos mais longos, devido às intensas vibrações, podem causar distúrbios nos vasos sanguíneos ou no sistema nervoso dos dedos, mãos ou pulsos.
- ▶ Mantenha sempre as saídas de ar desobstruídas. Risco de queimaduras devido a saídas de ar tapadas!
- ▶ Fixe e proteja a peça a trabalhar com sargentos ou de uma outra forma numa base estável. Se segurar a peça a trabalhar apenas com a mão ou se a segurar contra o seu corpo, esta permanece instável, o que poderá conduzir à perda do controlo.
- ▶ Antes de iniciar os trabalhos, verifique o local de trabalho relativamente a cabos eléctricos encobertos, bem como tubos de gás e água. Partes metálicas externas do produto podem causar um choque eléctrico ou uma explosão se, inadvertidamente, danificarem uma linha eléctrica, um cano de gás ou de água.
- ▶ Utilize o produto apenas para lixar a seco. A infiltração de água numa ferramenta eléctrica aumenta o risco de choque eléctrico.
- ▶ Não raspe materiais humedecidos (p. ex., papel de parede) nem sobre material base húmido. A infiltração de água numa ferramenta eléctrica aumenta o risco de choque eléctrico.
- ▶ Não trate a superfície a processar com líquidos que contêm solventes. Devido ao aquecimento dos materiais durante o processo de raspar, podem ser produzidos vapores tóxicos.
- ▶ Mantenha as mãos afastadas da zona de corte. Não toque na peça a ser trabalhada pelo lado de baixo. Há risco de ferimentos no caso de contacto com a lâmina de serra.



- ▶ Segure sempre o produto com ambas as mãos e providencie uma estabilidade segura. O produto é conduzido com maior segurança com ambas as mãos.
- ▶ Use luvas de protecção quando substituir os acessórios. O acessório fica quente devido à utilização, existe risco de queimadura.
- ▶ Remova sujidade, aparas ou outros objectos estranhos que adiram ao acessório e/ou ao mandril. Caso contrário, não é possível apertar correctamente o acessório.
- ▶ Ligue o produto somente quando o tiver colocado na posição de trabalho. Ligue o produto somente quando o acessório não tocar na peça a ser trabalhada.
- ▶ Aguarde até que o produto esteja parado, antes de o pousar.
- ▶ Não utilize acessórios que não tenham sido previstos e recomendados pelo fabricante especificamente para esta ferramenta eléctrica. O simples facto de poder fixar o acessório na sua ferramenta eléctrica não garante uma utilização segura.

Utilização e manutenção de baterias

- ▶ **Tenha em atenção as seguintes indicações de segurança para um manuseamento e utilização seguros de baterias de iões de lítio.** A inobservância pode causar irritações da pele, ferimentos corrosivos graves, queimaduras químicas, fogo e/ou explosões.
- ▶ Utilize baterias somente se estiverem em perfeitas condições técnicas.
- ▶ Manuseie cuidadosamente as baterias a fim de evitar danos e impedir a fuga de líquidos extremamente nocivos!
- ▶ As baterias não devem, em caso algum, ser modificadas ou manipuladas!
- ▶ As baterias não podem ser desmanteladas, esmagadas, aquecidas acima dos 80 °C (176 °F) ou incineradas.
- ▶ Não utilize ou carregue baterias que tenham recebido uma pancada ou que estejam, de outra forma, danificadas. Verifique regularmente se as suas baterias apresentam indícios de danos.
- ▶ Nunca utilize baterias recicladas ou reparadas.
- ▶ Nunca utilize a bateria ou uma ferramenta eléctrica a bateria como ferramenta de percussão.
- ▶ Nunca expor as baterias à radiação solar directa, temperaturas elevadas, faíscas ou chamas abertas. Isso pode dar origem a explosões.
- ▶ Não toque nos pólos da bateria com os dedos, ferramentas, jóias ou outros objectos condutores da electricidade. Isto pode danificar a bateria e causar danos materiais e ferimentos.
- ▶ Mantenha as baterias afastadas da chuva, humidade e líquidos. A entrada de humidade pode causar curto-circuitos, choques eléctricos, queimaduras, incêndio e explosões.
- ▶ Utilize apenas carregadores e ferramentas eléctricas previstos para este tipo de bateria. Para isso, tenha em atenção as indicações nos respectivos manuais de instruções.
- ▶ Nunca utilize nem guarde a bateria em ambientes potencialmente explosivos.
- ▶ Se a bateria estiver demasiado quente ao toque, poderá estar com defeito. Coloque a bateria num local com boa visibilidade que não constitua risco de incêndio, suficientemente afastado de materiais inflamáveis. Deixe a bateria arrefecer. Se, passado uma hora, a bateria ainda estiver demasiado quente ao toque, então está com defeito. Contacte o Centro de Assistência Técnica **Hilti** ou leia a documento "Indicações relativas à segurança e utilização de baterias de iões de lítio **Hilti**".

 Observe as regras específicas aplicáveis ao transporte, à armazenagem e à utilização de baterias de iões de lítio.  59

Leia as indicações relativas à segurança e utilização de baterias de iões de lítio **Hilti** que encontra efectuando a leitura do código QR na parte final deste manual de instruções.



Descrição

Vista geral do produto 1

- | | | | |
|---|---|---|-----------------------------------|
| ① | Alavanca de aperto | ⑨ | Mandril/mordentes de fixação |
| ② | Interruptor on/off | ⑩ | Encosto paralelo |
| ③ | Punho | ⑪ | Limitador de profundidade |
| ④ | Teclas de ajuste dos níveis de velocidade | ⑫ | Lâmina de serra |
| ⑤ | Abertura de montagem para acessórios | ⑬ | Parafuso de fixação |
| ⑥ | Bateria | ⑭ | Abraçadeira de fixação |
| ⑦ | Iluminação da zona de trabalho (LED) | ⑮ | Parafuso de aperto |
| ⑧ | Colar da ferramenta | ⑯ | Botão de destravamento da bateria |
| | | ⑰ | Indicação de estado da bateria |

Utilização conforme a finalidade projectada

O produto descrito é uma multiferramenta. Está concebido para serrar e cortar produtos derivados de madeira, plástico, gesso, metais não ferrosos e elementos de fixação (p. ex., pregos ou agrafos não temperados). Também é adequado para processar azulejos macios e para lixar a seco e raspar pequenas superfícies. É especialmente adequado para trabalhos rentes à borda e à face.

O produto só é adequado para a utilização a seco sem água.

- Para este produto, utilize apenas baterias de iões de lítio **Hilti** Nuron da série B 22. Para garantir o desempenho perfeito, a **Hilti** recomenda para este produto as baterias indicadas nesta tabela, no fim deste manual de instruções.
- Para estas baterias utilize apenas carregadores **Hilti** das séries referidas na tabela no final deste manual de instruções.

Incluído no fornecimento

Multiferramenta, lâmina de serra, manual de instruções

Poderá encontrar outros produtos de sistema aprovados para o seu produto na sua **Hilti Store** ou em: www.hilti.group

Indicações da bateria de iões de lítio

As baterias de iões de lítio **Hilti** Nuron podem apresentar o estado de carga, mensagens de erro e o estado da bateria.

Indicações relativas ao estado de carga e mensagens de erro

AVISO

Risco de ferimentos devido à queda da bateria!

- ▶ Com a bateria encaixada, depois de pressionar o botão de destravamento, certifique-se de que volta a encaixar a bateria correctamente no produto utilizado.

Para obter uma das seguintes indicações, pressione brevemente o botão de destravamento da bateria.

O estado de carga, assim como, possíveis avarias são apresentados de forma permanente, enquanto o produto conectado estiver ligado.

Estado	Significado
Quatro (4) LEDs estão sempre acesos a verde	Estado de carga: 100% a 71%
Três (3) LEDs estão sempre acesos a verde	Estado de carga: 70% a 51%
Dois (2) LEDs estão sempre acesos a verde	Estado de carga: 50% a 26%
Um (1) LED está sempre aceso a verde	Estado de carga: 25% a 10%
Um (1) LED pisca lentamente a verde	Estado de carga: < 10%



Estado	Significado
Um (1) LED pisca rapidamente a verde	A bateria de íões de lítio está completamente descarregada. Carregue a bateria. Se o LED ainda estiver a piscar rapidamente depois de carregar a bateria, contacte o Centro de Assistência Técnica Hilti .
Um (1) LED pisca rapidamente a amarelo	A bateria de íões de lítio ou o produto associado estão sobrecarregados, demasiado quentes, demasiado frios ou existe alguma outra falha. O produto e a bateria devem ser utilizados à temperatura de trabalho recomendada e o produto não deve ser sobrecarregado quando está a ser utilizado. Se a mensagem persistir, contacte o Centro de Assistência Técnica Hilti .
Um (1) LED acende-se a amarelo	A bateria de íões de lítio e o produto a ela ligado não são compatíveis. Contacte a Assistência Técnica Hilti .
Um (1) LED pisca rapidamente a vermelho	A bateria de íões de lítio está bloqueada e não pode continuar a ser utilizada. Contacte a Assistência Técnica Hilti .

Indicações relativas ao estado da bateria

Para consultar o estado da bateria, mantenha o botão de destravamento pressionado por mais de três segundos. O sistema não detecta potenciais anomalias da bateria devido a utilização inadequada como, por ex., quedas, perfurações, danos externos provocados pelo calor, etc.

Estado	Significado
Todos os LEDs acendem como luz de perseguição e, em seguida, um (1) LED está sempre aceso a verde.	A bateria pode continuar a ser utilizada.
Todos os LEDs acendem como luz de perseguição e, em seguida, um (1) LED pisca rapidamente a amarelo.	Não foi possível concluir a consulta sobre o estado da bateria. Repita o procedimento ou contacte o Centro de Assistência Técnica Hilti .
Todos os LEDs acendem como luz de perseguição e, em seguida, um (1) LED está sempre aceso a vermelho.	Se um produto conectado ainda puder ser utilizado, a capacidade restante da bateria é inferior a 50%. Se um produto conectado já não puder ser utilizado, a bateria está no fim da sua vida útil e deve ser substituída. Contacte a Assistência Técnica Hilti .

Características técnicas

Peso sem bateria	1,3 kg (2,9 lb)
Mandril	STARLOCK MAX
Número de oscilações em vazio (oscilações por minuto), n_0	10 000 rpm ... 20 000 rpm
Ângulo de oscilação esquerda/direita	$\pm 2^\circ$



Temperatura ambiente durante o funcionamento	-17 °C ... 60 °C (1 °F ... 140 °F)
Temperatura de armazenagem	-20 °C ... 70 °C (-4 °F ... 158 °F)

Bateria

Tensão de serviço da bateria	21,6 V
Peso da bateria	Consultar o fim deste manual de instruções
Temperatura ambiente durante o funcionamento	-17 °C ... 60 °C (1 °F ... 140 °F)
Temperatura de armazenagem	-20 °C ... 40 °C (-4 °F ... 104 °F)
Temperatura da bateria no início do carregamento	-10 °C ... 45 °C (14 °F ... 113 °F)

Preparação do local de trabalho

AVISO

Risco de ferimentos devido a arranque involuntário!

- ▶ Antes de encaixar a bateria, certifique-se de que o produto correspondente está desligado.
- ▶ Remova a bateria, antes de efectuar ajustes na ferramenta ou substituir acessórios.

Tenha em atenção as instruções de segurança e as advertências nesta documentação e no produto.

Carregar a bateria

1. Antes de carregar, leia o manual de instruções do carregador.
2. Certifique-se de que os contactos da bateria e do carregador estão limpos e secos.
3. Carregue a bateria num carregador aprovado.

Colocar a bateria

AVISO

Risco de ferimentos devido a curto-circuito ou queda da bateria!

- ▶ Antes de encaixar a bateria, certifique-se de que os contactos da bateria e os contactos no produto estão livres de corpos estranhos.
- ▶ Certifique-se de que a bateria engata sempre correctamente.

1. A bateria deve ser completamente carregada antes da primeira utilização.
2. Introduza a bateria no produto até engatar de forma audível.
3. Verifique se a bateria está correctamente encaixada.

Retirar a bateria

1. Pressione o botão de destravamento da bateria.
2. Puxe a bateria para fora do produto.

Colocar o acessório

AVISO

Risco de ferimentos devido a acessório não permitido. Acessórios incompatíveis podem ser destruídos durante o funcionamento ou levar à perda do controlo sobre o produto.

- ▶ Certifique-se de que o número de oscilações permitido dos acessórios seja, no mínimo, tão alto quanto o número de oscilações máximo indicado no produto.



⚠ AVISO

Risco de ferimentos devido à orientação errada do acessório. O acessório provoca graves ferimentos por corte durante o funcionamento.

- ▶ Nunca oriente o acessório de modo que fique a apontar para o punho.

⚠ CUIDADO

Risco de ferimentos devido ao ressaltado da alavanca de aperto.

- ▶ Não deixe a alavanca de aperto ressaltar de forma descontrolada ao fechar. Segure firmemente a alavanca de aperto e fecha-a com cuidado.

i O mandril **STARLOCK MAX** é compatível com os acessórios **STARLOCK PLUS** e **STARLOCK**.

1. Pouse o acessório sobre uma superfície plana.
2. Abra completamente a alavanca de aperto rodando-a no sentido anti-horário para além do primeiro ponto de retenção até ao batente.
 - ▶ Os mordentes de fixação do mandril estão fechados.
3. Alinhe entre si o mandril em forma de estrela no produto e no acessório e posicione o produto sobre o acessório.
4. Feche completamente a alavanca de aperto rodando-a de forma controlada no sentido horário para além do primeiro ponto de retenção até ao batente.
 - ▶ Os mordentes de fixação do mandril abrem-se e seguram, desta forma, o acessório.
5. Verifique se o acessório está bem apertado.

Retirar o acessório**⚠ CUIDADO**

Perigo de ferimentos devido ao acessório! O acessório pode estar quente ou com arestas vivas.

- ▶ Use luvas de protecção ao mudar o acessório.

⚠ CUIDADO

Risco de ferimentos e danos devido à queda do acessório. O acessório pode cair e causar ferimentos e/ou danos no acessório e no material base.

- ▶ Segure o produto e o acessório por cima e próximos de uma superfície, quando retirar o acessório.

1. Abra a alavanca de aperto rodando-a no sentido anti-horário até ao segundo "clique".
 - ▶ O acessório é libertado e desprende-se do mandril.
2. Feche a alavanca de aperto rodando-a no sentido horário.

Protecção anti-queda**⚠ AVISO**

Risco de ferimentos devido a queda de ferramentas e/ou acessórios!

- ▶ Utilize apenas o cabo de segurança para ferramentas **Hilti** recomendado para o seu produto.
- ▶ Antes de cada utilização, verifique o ponto de fixação do cabo de segurança para ferramentas quanto a possíveis danos.
- ▶ Não fixe nenhum cabo de segurança para ferramentas no gancho de cinto. Não utilize um gancho de cinto para elevação do produto.

i Observe as directivas nacionais para trabalhos em altura.

Como protecção anti-queda para este produto, utilize exclusivamente uma combinação do dispositivo de segurança **Hilti** #2293133 com o cabo de segurança para ferramentas **Hilti** #2261970.

- ▶ Fixe o dispositivo de segurança nas aberturas de montagem para acessórios. Verifique se está bem apertado.



- ▶ Fixe um mosquetão do cabo de segurança para ferramentas no dispositivo de segurança e o segundo mosquetão a uma estrutura de suporte. Verifique se ambos os mosquetões estão bem apertados.

 Observe os manuais de instruções do dispositivo de segurança **Hilti**, bem como do cabo de segurança para ferramentas **Hilti**.

Utilização

Tenha em atenção as instruções de segurança e as advertências nesta documentação e no produto.

Ligar

- ▶ Empurre o interruptor on/off para a frente.
 - ▶ O motor funciona.

Desligar

- ▶ Empurre o interruptor on/off para trás.
 - ▶ O motor pára.

Ajustar o nível de velocidade 5

AVISO

Risco de ferimentos devido ao ajuste do nível de velocidade sob carga. Perda do controlo sobre o produto.

- ▶ Ajuste o nível de velocidade somente quando o produto estiver desligado ou a funcionar em vazio.
- ▶ Segure firmemente o produto pelo punho quando ajustar o nível de velocidade em vazio.

O produto dispõe de 6 níveis de velocidade, que pode ajustar através das teclas + e -.

Pode optar por ajustar o nível de velocidade antes de ligar o produto ou enquanto o produto estiver em funcionamento.

Os LED indicam o nível de velocidade actual.

Ajuste com o produto desligado

- ▶ Pressione a tecla + ou -.
 - ▶ A indicação dos níveis de velocidade é activada e mostra o nível actualmente ajustado.
- ▶ Ajuste o nível de velocidade através das teclas +/-.
 - ▶ A indicação dos níveis de velocidade é desactivada passados 15 segundos.
 - ▶ O nível de velocidade é guardado.

Ajuste com o produto ligado

- ▶ Ajuste o nível de velocidade através das teclas +/-.
 - ▶ O nível de velocidade é ajustado e permanece guardado quando desligar o produto.

Trabalhar com a multiferramenta

AVISO

Risco de ferimentos e danos. Acessórios deformados, embotados ou de outro modo danificados podem quebrar e provocar ferimentos ou danos materiais.

- ▶ Não utilize acessórios desgastados ou danificados.

A multiferramenta destina-se a uma diversidade de tarefas. Em função do acessório pode utilizar o produto para serrar, lixar, raspar e remover juntas.

Cortar

As lâminas de serra de imersão são ideais para cortar com precisão em espaços exíguos, rente à borda e à face.

- ▶ Ajuste a multiferramenta para uma velocidade média. Desta forma, tem uma melhor controlo ao fazer cortes de imersão.
- ▶ Depois do primeiro corte, pode aumentar o nível de velocidade para cortes mais rápidos.



- ▶ Trabalhe com pressão moderada e não pressione o acessório para dentro do material. Vibrações fortes durante o corte de imersão são um indício de que está a exercer demasiada pressão.

Lixar

- ▶ Depois de ligar, deixe que o produto alcance o número de oscilações pleno respectivo, antes de tocar com o acessório na peça a ser trabalhada.
- ▶ Levante o produto da peça a ser trabalhada antes de o desligar.
- ▶ Lixe com um movimento contínuo e pressão ligeira. Trabalhe com toda a superfície de lixar, não apenas com a ponta.
- ▶ Rode regularmente o prato de lixar. Desta forma, obterá um desgaste uniforme da folha de lixa e do prato de lixar.

Raspar

- ▶ Ajuste a multiferramenta para uma velocidade baixa a média.
- ▶ Posicione o acessório no local onde o material deve ser removido.
- ▶ Trabalhe com pressão moderada. Se a pressão for excessiva, o material base pode ser danificado.

Remover juntas

- ▶ Meça a largura da junta antes de iniciar os trabalhos e seleccione um acessório adequado.
- ▶ Ajuste a multiferramenta para uma velocidade média a alta.
- ▶ Remova a argamassa para juntas por meio de movimentos para cá e para lá em várias passagens.
- ▶ Certifique-se de que o acessório está alinhado com a junta e não exerça demasiada pressão lateral sobre o acessório durante o processo.
- ▶ Utilize o granulado de carboneto do acessório como indicador da profundidade de imersão. Para prevenir danos do material base, não faça cortes de imersão para além da linha do granulado de carboneto.

Acessórios opcionais

Montar a abraçadeira de fixação e o limitador de profundidade ou o encosto paralelo 2

1. Solte o parafuso de aperto da abraçadeira de fixação com a ajuda do sextavado no limitador de profundidade ou no encosto paralelo.
2. Alinhe as 4 saliências de posicionamento com os entalhes no colar da ferramenta e empurre a abraçadeira de fixação sobre o colar da ferramenta.
3. Rode a abraçadeira de fixação para a posição pretendida.
4. Aperte o parafuso de aperto.
5. Solte o parafuso de fixação da abraçadeira de fixação.
6. Insira o limitador de profundidade ou o encosto paralelo na abraçadeira de fixação e fixe-o com o parafuso de fixação.

Utilizar o limitador de profundidade 6

⚠ CUIDADO

Risco de ferimentos e danos devido ao acessório. Se o limitador de profundidade e o acessório se tocarem, podem ocorrer danos no limitador de profundidade e/ou no acessório.

- ▶ Ajuste sempre o limitador de profundidade de forma que não toque no acessório.

Com o limitador de profundidade pode controlar a profundidade de imersão, quando, p. ex., realizar cortes de imersão em que objectos ou superfícies por trás da peça a ser trabalhada não devem ser danificados.

1. Monte a abraçadeira de fixação e o limitador de profundidade. ➔ 57

i Se o acessório estiver montado em ângulo, solte o parafuso de aperto e rode a abraçadeira de fixação, até o limitador de profundidade estar paralelo com o acessório. Volte a apertar o parafuso de aperto.

2. Solte o parafuso de fixação.



3. Ajuste a distância "X" entre a ponta do acessório e a ponta do limitador de profundidade.

4. Aperte o parafuso de fixação.

Utilizar o encosto paralelo 7

⚠ CUIDADO

Risco de ferimentos e danos devido ao acessório. Se o encosto paralelo e o acessório se tocarem, podem ocorrer danos no encosto paralelo e/ou no acessório.

▶ Ajuste sempre o encosto paralelo de forma que não toque no acessório.

O encosto paralelo pode ser utilizado para guiar o corte ou como limitador de profundidade.

Utilizar o encosto paralelo para guiar o corte

Utilize o encosto paralelo para realizar cortes a direito paralelamente ao longo de uma borda.

Certifique-se eventualmente de que os grampos utilizados não impedem o movimento livre da multiferramenta.

⚠ AVISO

Risco de ferimentos e danos devido a contragolpe. Quando um canto do acessório escapa acima ou abaixo da peça a ser trabalhada, ocorre um contragolpe, o que poderá conduzir à perda do controle.

▶ Certifique-se de que o acessório entra na peça a ser trabalhada durante todo o curso (oscilação).

▶ Monte a abraçadeira de fixação e o encosto paralelo. ➔ 57

- ▶ Certifique-se de que o encosto paralelo está montado paralelo ao acessório.
- ▶ Solte o parafuso de aperto da abraçadeira de fixação.
- ▶ Rode a abraçadeira de fixação de modo que o acessório entre em ângulo na peça a ser trabalhada.
- ▶ Volte a apertar o parafuso de aperto.
- ▶ Abra o parafuso de fixação.
- ▶ Ajuste a profundidade de corte de modo que o acessório entre completamente na peça a ser trabalhada ao longo de todo o curso.
- ▶ Aperte o parafuso de fixação.
- ▶ Encoste a multiferramenta à borda com o encosto paralelo. Passe a multiferramenta ao longo da borda durante o corte.

Utilizar o encosto paralelo como limitador de profundidade

Utilize o encosto paralelo como limitador de profundidade quando trabalhar com lâminas de serra de segmento.

- ▶ Monte a abraçadeira de fixação e o encosto paralelo. ➔ 57
- ▶ Solte o parafuso de fixação.
- ▶ Ajuste a distância "X" entre o encosto paralelo e as pontas dos dentes da lâmina de serra de segmento.
- ▶ Aperte o parafuso de fixação.

Montar o adaptador de aspiração 3

⚠ CUIDADO

Risco de danos devido a partículas quentes. O adaptador de aspiração pode derreter ou ficar de outro modo danificado.

▶ Não utilize o adaptador de aspiração se processar metal.

1. Abra a alavanca de aperto do adaptador de aspiração.
2. Alinhe as 4 saliências de posicionamento com os entalhes no colar da ferramenta e empurre o adaptador de aspiração sobre o colar da ferramenta.
3. Rode o adaptador de aspiração para a posição pretendida.
4. Feche a alavanca de aperto do adaptador de aspiração.
5. Ligue um removedor de pó adequado ao adaptador de aspiração.



Conservação e manutenção

AVISO

Risco de lesão com a bateria encaixada !

▶ Retire sempre a bateria antes de todos os trabalhos de conservação e manutenção!

Conservação do produto

- Remova sujidade persistente com cuidado.
- Se existente, limpe as saídas de ar cuidadosamente com uma escova seca e macia.
- Limpe a carcaça apenas com um pano ligeiramente húmido. Não utilize produtos de conservação que contenham silicone, uma vez que estes podem danificar os componentes de plástico.
- Utilize um pano limpo e seco, para limpar os contactos do produto.

Conservação das baterias de íões de lítio

- Nunca utilize uma bateria com as saídas de ar obstruídas. Limpe as saídas de ar cuidadosamente com uma escova seca e macia.
- Evite que a bateria seja exposta desnecessariamente a pó ou sujidade. Nunca exponha a bateria a humidade elevada (por ex., mergulhar em água ou deixar à chuva). Se uma bateria tiver ficado encharcada, trate-a como uma bateria danificada. Isole-a num recipiente não inflamável e contacte o Centro de Assistência Técnica **Hilti**.
- Mantenha a bateria sem resíduos de óleo e massa consistente externos. Não permita que se acumule desnecessariamente pó ou sujidade sobre a bateria. Limpe a bateria com uma escova seca e macia ou um pano limpo e seco. Não utilize produtos de conservação que contenham silicone, uma vez que estes podem danificar os componentes de plástico. Não toque nos contactos da bateria nem remova dos contactos a massa consistente aplicada de fábrica.
- Limpe a carcaça apenas com um pano ligeiramente húmido. Não utilize produtos de conservação que contenham silicone, uma vez que estes podem danificar os componentes de plástico.

Manutenção

- Verifique, regularmente, todos os componentes visíveis quanto a danos e os comandos operativos quanto a funcionamento perfeito.
- Não opere o produto se existirem danos e/ou perturbações de funcionamento. Mandar reparar o produto imediatamente no Centro de Assistência Técnica **Hilti**.
- Após os trabalhos de conservação e manutenção, aplique todos os dispositivos de protecção e verifique se funcionam correctamente.



Para um funcionamento seguro, utilize apenas peças sobresselentes e consumíveis originais. Poderá encontrar peças sobresselentes, consumíveis e acessórios aprovados pela **Hilti** para o seu produto na sua **Hilti Store** ou em: www.hilti.group

Transporte e armazenamento de ferramentas a bateria e baterias

Transporte

CUIDADO

Arranque inadvertido durante o transporte !

- ▶ Transporte os seus produtos sempre sem as baterias colocadas!
- ▶ Retire a/as bateria(s).
- ▶ Nunca transporte as baterias sem embalagem. Durante o transporte, as baterias devem ser protegidas contra impactos e vibrações excessivos e isoladas de quaisquer materiais condutores ou outras baterias, para que não entrem em contacto com os pólos de outras baterias e causem um curto-circuito. **Observe as suas normas de transporte locais para baterias.**
- ▶ As baterias não devem ser enviadas por correio. Quando pretender enviar baterias não danificadas, contacte uma empresa transportadora.



- ▶ Verifique o produto e as baterias quanto a danos antes de cada utilização, bem como antes e depois de longos períodos de transporte.

Armazenamento

AVISO

Dano acidental devido a baterias com defeito ou a perderem líquido !

- ▶ Armazene os seus produtos sempre sem as baterias colocadas!
-
- ▶ Guarde o produto e as baterias em lugar fresco e seco. Tenha em atenção os valores limite de temperatura, que estão indicados nas Características técnicas.
 - ▶ Não guarde as baterias no carregador. Após o processo de carregamento, retire sempre a bateria do carregador.
 - ▶ Nunca armazene as baterias em locais sujeitos a exposição solar, em cima de fontes de calor ou por trás de um vidro.
 - ▶ Guarde o produto e as baterias fora do alcance das crianças e das pessoas não autorizadas.
 - ▶ Verifique o produto e as baterias quanto a danos antes de cada utilização, bem como antes e depois de longos períodos de armazenamento.

Ajuda em caso de avarias

Sempre que ocorra uma avaria, observe a indicação de estado da bateria. Consultar capítulo

Indicações da bateria de íões de lítio.

No caso de avarias que não sejam mencionadas nesta tabela ou se não conseguir resolvê-las por si mesmo, contacte o nosso Centro de Assistência Técnica **Hilti**.

Avaria	Causa possível	Solução
A bateria não encaixa com clique audível.	Patilha de fixação suja na bateria.	▶ Limpe a patilha de fixação e encaixe a bateria na posição de trabalho.
Os LEDs da bateria não indicam nada	Bateria avariada.	▶ Dirija-se ao Centro de Assistência Técnica Hilti .
O produto não funciona.	A bateria não está completamente encaixada.	▶ Encaixe a bateria com clique audível.

Reciclagem

AVISO

Perigo de ferimentos devido a eliminação incorrecta! Riscos para a saúde devido à fuga de gases ou líquidos.

- ▶ Não envie quaisquer baterias danificadas!
- ▶ Para evitar curto-circuitos, cubra as conexões com um material não condutor.
- ▶ Elimine as baterias de modo a mantê-las longe do alcance das crianças.
- ▶ Efectue a reciclagem da bateria na sua **Hilti Store** ou entre em contacto com a empresa de recolha de lixo responsável.

Os produtos **Hilti** são, em grande parte, fabricados com materiais recicláveis. Um pré-requisito para a reciclagem é que esses materiais sejam devidamente separados. Em muitos países, a **Hilti** aceita o seu aparelho usado para reaproveitamento. Para mais informações, dirija-se ao Serviço de Clientes **Hilti** ou ao seu vendedor.

- ▶ Não deite as ferramentas eléctricas, aparelhos electrónicos e baterias no lixo doméstico!

Garantia do fabricante

- ▶ Se tiver dúvidas em relação às condições de garantia, contacte o seu parceiro **Hilti** local.



Mais informações

Podem consultar informações mais pormenorizadas sobre Utilização, Tecnologia, Meio ambiente e Reciclagem na seguinte hiperligação: qr.hilti.com/manual/?id=2381016

Também pode encontrar esta hiperligação no final do manual de instruções sob a forma de código QR.



 NURON

B 22-55 (01)	0,56 kg	1.23 lb
B 22-85 (01)	0,77 kg	1.70 lb
B 22-110 (01)	0,92 kg	2.03 lb
B 22-170 (01)	1,34 kg	2.95 lb
B 22-255 (01)	1,87 kg	4.12 lb



C 4-22
C 6-22
C 8-22



Hilti Corporation
LI-9494 Schaan
Tel.:+423 234 21 11
Fax:+423 234 29 65
www.hilti.group



2381016